

# COMMANDER 2 Installation Guide

# General Specifications

## ES Especificaciones generales

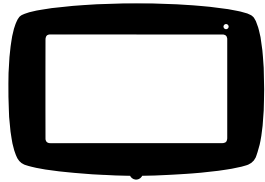

## COMMANDER 2

<b>A - Colour</b> <i>Color</i>	White or Black
<b>B - Cable Length</b> <i>Longitud del cable</i>	5 m (7 m optional)
<b>C - Charging Mode (IEC 61851-1)</b> <i>Modo de carga (IEC 61851-1)</i>	Mode 3
<b>D - Dimensions without cable</b> <i>Dimensiones sin cable</i>	221x152x115 mm
<b>E - Weight without cable</b> <i>Peso sin cable</i>	2.4 kg
<b>F - Operating Temperature</b> <i>Temperatura de funcionamiento</i>	-25 °C to 40 °C (50°C with derating)
<b>G - Storage Temperature</b> <i>Temperatura de almacenamiento</i>	-40 °C to 70°C
<b>H - Standards</b> <i>Estándares</i>	CE mark (LVD 2014/35/EU, EMCD 2014/30/EU) IEC 61851-1, IEC 61851-21-2 TR25 certificate (Singapore), IEC 62196-2

## FR Spécifications générales

<b>A.</b> Couleur	<b>E.</b> Poids sans câble
<b>B.</b> Longueur du câble	<b>F.</b> Température de fonctionnement
<b>C.</b> Mode de charge (IEC 61851-1)	<b>G.</b> Température de stockage
<b>D.</b> Dimensions sans câble	<b>H.</b> Standards

## IT Specifiche generali

<b>A.</b> Colore	<b>F.</b> Temperatura di funzionamento
<b>B.</b> Lunghezza del cavo	<b>G.</b> Temperatura di conservazione
<b>C.</b> Modalità di ricarica (IEC 61851-1)	<b>H.</b> Standards
<b>D.</b> Dimensioni senza cavo	
<b>E.</b> Peso senza cavo	

## NO Generelle spesifikasjoner

<b>A.</b> Farge	<b>E.</b> Vekt uten ledning
<b>B.</b> Ledningslengde	<b>F.</b> Driftstemperatur
<b>C.</b> Lademodus (IEC 61851-1)	<b>G.</b> Lagringstemperatur (IEC 61851-1)
<b>D.</b> Dimensjoner uten ledning	<b>H.</b> Standards

## CA Especificacions generals

<b>A.</b> Color	<b>F.</b> Temperatura de funcionament
<b>B.</b> Longitud del cable	<b>G.</b> Temperatura d'emmagatzematge
<b>C.</b> Mode de càrrega (IEC 61851-1)	<b>H.</b> Estàndards
<b>D.</b> Dimensions sense cable	
<b>E.</b> Peso sense cable	

## DA Generelle specifikationer

<b>A.</b> Farve	<b>E.</b> Vægt uden kabel
<b>B.</b> Kabellængde	<b>F.</b> Driftstemperatur
<b>C.</b> Ladetilstand (IEC 61851-1)	<b>G.</b> Opbevaringstemperatur
<b>D.</b> Mål uden kabel	<b>H.</b> Standarder

## FI Yleiset ominaisuudet

<b>A.</b> Väri	<b>F.</b> Käyttölämpötila
<b>B.</b> Kaapelin pituus	<b>G.</b> Säilytyslämpötila
<b>C.</b> Lataustila (IEC 61851-1)	<b>H.</b> Standardit
<b>D.</b> Mål uden kabel	
<b>E.</b> Säilytyslämpötila	

## HU Általános jellemzők

<b>A.</b> Szín	<b>F.</b> Üzemi hőmérséklet
<b>B.</b> Kábelhosszúság	<b>G.</b> Tárolási hőmérséklet
<b>C.</b> Töltési mód (IEC 61851-1)	<b>H.</b> Szabványok
<b>D.</b> Mitat ilman kaapelia	
<b>E.</b> Súly kábel nélkül	

## LV Vispārīgās specifikācijas

<b>A.</b> Krāsa	<b>E.</b> Svārs bez kabeļa
<b>B.</b> Kabeļa garums	<b>F.</b> Darba temperatūra
<b>C.</b> Uzlādes režīms (IEC 61851-1)	<b>G.</b> Glabāšanas temperatūra
<b>D.</b> Izmēri bez kabeļa	<b>H.</b> Standarti

## RO Specificații generale

<b>A.</b> Culoare	<b>E.</b> Greutate fără cablu
<b>B.</b> Lungimea cablului	<b>F.</b> Temperatură de funcționare
<b>C.</b> Mod de încărcare (IEC 61851-1)	<b>G.</b> Temperatură de depozitare
<b>D.</b> Dimensiuni fără cablu	<b>H.</b> Standarde

## UK Загальні технічні характеристики

<b>A.</b> колір	<b>E.</b> вага без кабелю
<b>B.</b> довжина кабелю	<b>F.</b> Робоча температура
<b>C.</b> режим заряджання (IEC 61851-1)	<b>G.</b> Температура зберігання
<b>D.</b> розміри без кабелю	<b>H.</b> Стандарти

## RU Общие технические условия

<b>A.</b> Цвет	<b>E.</b> вес без учета кабеля
<b>B.</b> Длина кабеля	<b>F.</b> Рабочая температура
<b>C.</b> Режим зарядки (IEC 61851-1)	<b>G.</b> Температура хранения
<b>D.</b> Размеры без учета	<b>H.</b> Стандарты

## DE Allgemeine Spezifikationen

<b>A.</b> Farbe	<b>E.</b> Gewicht ohne Kabel
<b>B.</b> Kabellänge	<b>F.</b> Betriebstemperatur
<b>C.</b> Lademodus (IEC 61851-1)	<b>G.</b> Lagertemperatur
<b>D.</b> Maße ohne Kabel	<b>H.</b> Standards

## NL Algemene specificaties

<b>A.</b> Kleur	<b>G.</b> Opslagtemperatuur
<b>B.</b> Kabellengte	<b>H.</b> Standards
<b>C.</b> Oplaamodus (IEC 61851-1)	
<b>D.</b> Afmetingen zonder kabel	
<b>E.</b> Afmetingen zonder kabel	
<b>F.</b> Bedrijfstemperatuur	

## PT Especificações gerais

<b>A.</b> Cor	<b>E.</b> Peso sem cabo
<b>B.</b> Comprimento do cabo	<b>F.</b> Temperatura de funcionamento
<b>C.</b> Modo de carregamento (IEC 61851-1)	<b>G.</b> Temperatura de armazenamento
<b>D.</b> Dimensões sem cabo	<b>H.</b> Padrão

## SV Allmänna specifikationer

<b>A.</b> Färg	<b>E.</b> Vikt utan sladd
<b>B.</b> Sladdlängd	<b>F.</b> Driftstemperatur
<b>C.</b> Laddningsläge (IEC 61851-1)	<b>G.</b> Lagringstemperatur
<b>D.</b> Mått utan sladd	<b>H.</b> Standards

## CS Obecné specifikace

<b>A.</b> Barva	<b>E.</b> Hmotnost bez kabelu
<b>B.</b> Délka kabelu	<b>F.</b> Provozní teplota
<b>C.</b> Režim nabíjení (IEC 61851-1)	<b>G.</b> Skladovací teplota
<b>D.</b> Rozměry bez kabelu	<b>H.</b> Normy

## ET Üldised spetsifikatsioonid

<b>A.</b> Värv	<b>E.</b> Mass ilma kaabli
<b>B.</b> Kaabli pikkus	<b>F.</b> Töötemperatuur
<b>C.</b> Laadimisrežiim (IEC 61851-1)	<b>G.</b> Hoiudamistemperatuur
<b>D.</b> Mõõtmed ilma kaabli	<b>H.</b> Standardid

## EL Γενικές προδιαγραφές

<b>A.</b> Χρώμα	<b>E.</b> Βάρος χωρίς το καλώδιο
<b>B.</b> Μήκος καλωδίου	<b>F.</b> Θερμοκρασία λειτουργίας
<b>C.</b> Λειτουργία φόρτισης (IEC 61851-1)	<b>G.</b> Θερμοκρασία αποθήκευσης
<b>D.</b> Διαστάσεις χωρίς το καλώδιο	<b>H.</b> Πρότυπα

## IS Almenn lýsing

<b>A.</b> Litur	<b>F.</b> Notkunarhitastig
<b>B.</b> Kapallengd	<b>G.</b> Geymsluhitastig
<b>C.</b> Hleðsluhamur (IEC 61851-1)	<b>H.</b> Staðlar
<b>D.</b> Mál án kapsla	
<b>E.</b> Þyngd án kapsla	

## PL Specyfikacja ogólna

<b>A.</b> Kolor	<b>E.</b> Masa bez przewodu
<b>B.</b> Długość kabla	<b>F.</b> Temperatura robocza
<b>C.</b> Tryb zasilania (IEC 61851-1)	<b>G.</b> Temperatura przechowywania
<b>D.</b> Wymiary bez przewodu	<b>H.</b> Normy

## SK Všeobecné parametre

<b>A.</b> Farba	<b>E.</b> Hmotnosť bez kábla
<b>B.</b> Dĺžka kábla	<b>F.</b> Prevádzková teplota
<b>C.</b> Režim nabíjania (IEC 61851-1)	<b>G.</b> Teplota skladovania
<b>D.</b> Rozmery bez kábla	<b>H.</b> Normy

## HE מפרט כללי

<b>A.</b> צבע	<b>F.</b> סמפוטורת פועלה
<b>B.</b> אורך הכבל	<b>G.</b> סמפוטורת אחסון
<b>C.</b> מצב טעינה (IEC 61851-1)	<b>H.</b> תקנים
<b>D.</b> מידות ללא כבל	
<b>E.</b> סמפוטורת אחסון	

# Electrical Specifications

## ES Especificaciones eléctricas

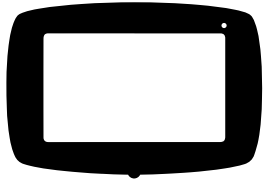

### COMMANDER 2

<b>A - Charging Power</b> <i>Potencia de carga</i>	3,7 kW (1P)	7,4 kW (1P)	11 kW (3P)	22 kW (3P)
<b>B - Rated Voltage AC ± 10%</b> <i>Tensión nominal CA ± 10 %</i>	230 V	230 V	400 V	400 V
<b>C - Rated Current</b> <i>Corriente nominal</i>	16 A	32 A	16 A	32 A
<b>D - Connector Type (IEC 62196-2)</b> <i>Tipo de conector (IEC 62196-2)</i>	Type 1 / Type 2	Type 1 / Type 2	Type 2	Type 2
<b>E - Cable Section</b> <i>Sección del cable</i>	up to 5 x 10 mm <sup>2</sup>			
<b>F - Rated Frequency</b> <i>Frecuencia nominal</i>	50 Hz / 60 Hz			
<b>G - Configurable Current</b> <i>Corriente configurable</i>	from 6 A to rated current			
<b>H - Protection Rating</b> <i>Índice de protección</i>	IP54 / IK10			
<b>I - Overvoltage Category</b> <i>Categoría de sobretensión</i>	CAT III			
<b>J - Residual Current Detection</b> <i>Detección de corriente residual</i>	DC 6mA			
<b>K - External RCCB required per local regulations.</b> <i>Diferencial RCCB externo exigido según las normativas locales</i>	Type A or Type B			
<b>L - Protection against electric shock.</b> <i>Protección contra descargas eléctricas</i>	CLASS I			

## FR Spécifications électriques

<b>A.</b> Puissance de charge	<b>H.</b> Indice de protection
<b>B.</b> Tension nominale CA ± 10 %	<b>I.</b> Catégorie de surtension
<b>C.</b> Courant nominal	<b>J.</b> Détection de courant résiduel
<b>D.</b> Type de connecteur (IEC 62196-2)	<b>K.</b> RCCB externe requis conformément aux réglementations locales
<b>E.</b> Section câble	<b>L.</b> Protection contre les chocs électriques
<b>F.</b> Fréquence nominale	
<b>G.</b> Courant configurable	

## IT Specifiche elettriche

<b>A.</b> Potenza di ricarica	<b>H.</b> Classificazione protezione
<b>B.</b> Tensione nominale CA ± 10%	<b>I.</b> Categoria di sovratensione
<b>C.</b> Corrente nominale	<b>J.</b> Rilevamento della corrente residua
<b>D.</b> Tipo di conettore (IEC 62196-2)	<b>K.</b> RCCB esterno richiesto dalle normative locali
<b>E.</b> Sezione cavo	<b>L.</b> Protezione contro le scosse elettriche
<b>F.</b> Frequenza nominale	
<b>G.</b> Corrente configurabile	

## NO Elektriske spesifikasjoner

<b>A.</b> Lådestrom	<b>H.</b> Beskyttelsesvurdering
<b>B.</b> Nominell spenning AC ± 10 %	<b>I.</b> Overspenningskategori
<b>C.</b> Nominell strøm	<b>J.</b> Jordfeilpåvisning
<b>D.</b> Tilkoblingstype (IEC 62196-2)	<b>K.</b> Ekstern RCCB kreves i henhold til lokale forskrifter
<b>E.</b> Kabelseksjon	<b>L.</b> Beskyttelse mot elektrisk støt
<b>F.</b> Nominell frekvens	
<b>G.</b> Konfigurerbar strøm	

## CA Especificacions elèctriques

<b>A.</b> Potència de càrrega	<b>H.</b> Índex de protecció
<b>B.</b> Tensió nominal AC ± 10 %	<b>I.</b> Categoria de sobrevoltatge
<b>C.</b> Corrent nominal	<b>J.</b> Detecció de corrent residual
<b>D.</b> Tipus de connector (IEC 62196-2)	<b>K.</b> RCCB extern requerit per les regulacions locals
<b>E.</b> Secció de cables	<b>L.</b> Protecció contra descàrregues elèctriques
<b>F.</b> Freqüència nominal	
<b>G.</b> Corrent configurable	

## DA Elektriske specifikationer

<b>A.</b> Ladeeffekt	<b>H.</b> Beskyttelsesgrad
<b>B.</b> Nominel spænding AC ± 10 %	<b>I.</b> Overspændingskategori
<b>C.</b> Nominel strøm	<b>J.</b> Detektering af overskudsstrøm
<b>D.</b> Stik-type (IEC 62196-2)	<b>K.</b> Ekstern RCCB påkrævet i følge lokale reguleringer
<b>E.</b> Kabelsektion	<b>L.</b> Beskyttelse mod elektrisk støt
<b>F.</b> Nominel frekvens	
<b>G.</b> Justerbar strøm	

## FI Sähkötekniikka ominaisuudet

<b>A.</b> Latausteho	<b>H.</b> Koteloinsituutio
<b>B.</b> Nimellisjännite AC ±10 %	<b>I.</b> Ylijänniteluokka
<b>C.</b> Nimellisvirta	<b>J.</b> Jännitteenvaihtelu
<b>D.</b> Liittimen tyyppi (IEC 62196-2)	<b>K.</b> Ulkoinen RCCB vaaditaan paikallisten säännösten mukaan
<b>E.</b> Kaapelin poikkileikkaus	<b>L.</b> Sähkösuojelu
<b>F.</b> Nimellitaajuus	
<b>G.</b> Konfiguroitava virta	

## HU Elektromos jellemzők

<b>A.</b> Töltési teljesítmény	<b>H.</b> Túlfeszültség-kategória
<b>B.</b> Névleges feszültség AC ± 10%	<b>I.</b> Hibáram-érzékelés
<b>C.</b> Névleges áramerősség	<b>K.</b> Külső áram-védőkapcsoló (RCCB) szükséges lehet a helyi előírások szerint
<b>D.</b> Csatlakozó típusa (IEC 62196-2)	<b>L.</b> Áramütés elleni védelem
<b>E.</b> Kábel keresztmetszete	
<b>F.</b> Névleges frekvencia	
<b>H.</b> Védettségi besorolás	

## LV Elektriskās specifikācijas

<b>A.</b> Uzlādes jauda	<b>G.</b> Konfigurējamā strāva
<b>B.</b> Nominālās maiņstrāvas spriegums ± 10 %	<b>H.</b> Aizsardzības klase
<b>C.</b> Nominālā strāva	<b>I.</b> Pārsprieguma kategorija
<b>D.</b> Savienotāja tips (IEC 62196-2)	<b>J.</b> Noplūdes strāvas noteikšana
<b>E.</b> Kabeļa šķērsgriezums	<b>K.</b> ārējais NSAB nepieciešams saskaņā ar vietējiem noteikumiem
<b>F.</b> Nominālā frekvence	<b>L.</b> Aizsardzība pret elektrības triecienu

## RO Specificații electrice

<b>A.</b> Putere de încărcare	<b>I.</b> Categorie de supratensiune
<b>B.</b> Tensiune nominală C.A. ± 10%	<b>J.</b> Deteclarea curentului rezidual
<b>C.</b> Curent nominal	<b>K.</b> RCCB extern necesar conform reglementărilor locale
<b>D.</b> Tip conector (IEC 62196-2)	<b>L.</b> Protecție împotriva electrocutării
<b>E.</b> Secțiune cablu	
<b>F.</b> Frecvență nominală	
<b>G.</b> Curent configurabil	
<b>H.</b> Grad de protecție	

## UK Електротехнічні характеристики

<b>A.</b> Потужність заряджання	<b>H.</b> Клас захисту
<b>B.</b> Номинальна напруга змінного струму ±10 %	<b>I.</b> Категорія перенапруги
<b>C.</b> Номинальний струм	<b>J.</b> Виявлення залишкового струму
<b>D.</b> Тип роз'єму (IEC 62196-2)	<b>K.</b> Зовнішній ПЗВ (пристрій захисного викликання), необхідний відповідно до місцевих норм
<b>E.</b> Переріз кабелю	<b>L.</b> Захист від ураження електричним струмом
<b>F.</b> Номинальна частота	
<b>G.</b> Регулюваний ток	
<b>H.</b> Клас захисту	

## RU Электрические нормативы

<b>A.</b> Мощность зарядки	<b>I.</b> Категория перегрузки по напряжению
<b>B.</b> Номинальное напряжение переменного тока ± 10 %	<b>J.</b> Контроль остаточного тока
<b>C.</b> Номинальный ток	<b>K.</b> Внешнее устройство защитного отключения, требуемое согласно местным нормативам
<b>D.</b> Тип разъема (IEC 62196-2)	<b>L.</b> Защита от поражения электрическим током
<b>E.</b> Сечение кабеля	
<b>F.</b> Номинальная частота	
<b>G.</b> Регулируемый ток	
<b>H.</b> Класс защиты	

## DE Elektronische Spezifikationen

<b>A.</b> Ladeleistung	<b>H.</b> Schutzklasse
<b>B.</b> Nennspannung AC ± 10 %	<b>I.</b> Überspannungskategorie
<b>C.</b> Nennstrom	<b>J.</b> Fehlerstromerkennung
<b>D.</b> Steckerart (IEC 62196-2)	<b>K.</b> Externer RCCB gemäß örtlichen Vorschriften erforderlich
<b>E.</b> Nennfrequenz	<b>L.</b> Schutz gegen elektrischen Schlag
<b>G.</b> Konfigurierbarer Strom	

## NL Elektrische specificaties

<b>A.</b> Laadstroom	<b>H.</b> Beschermingsgraad
<b>B.</b> Nominale spanning AC ± 10%	<b>I.</b> Overspanningscategorie
<b>C.</b> Nominale stroom	<b>J.</b> Lekestroomdetectie
<b>D.</b> Type steekker (IEC 62196-2)	<b>K.</b> Externe RCCB vereist volgens lokale regelgeving
<b>E.</b> Kabelgedeelte	<b>L.</b> Bescherming tegen elektrische schokken
<b>F.</b> Nominale frequentie	
<b>G.</b> Configureerbare stroom	

## PT Especificações elétricas

<b>A.</b> Potência de carregamento	<b>H.</b> Classificação de proteção
<b>B.</b> Tensão nominal CA ± 10 %	<b>I.</b> Categoria de sobretensão
<b>C.</b> Corrente nominal	<b>J.</b> Detecção de corrente residual
<b>D.</b> Tipo de conector (IEC 62196-2)	<b>K.</b> Necessário RCCB externo de acordo com a regulamentação local
<b>E.</b> Seção de cabo	<b>L.</b> Proteção contra choque elétricos
<b>F.</b> Freqüência nominal	
<b>G.</b> Corrente configurável	

## SV Elektriska specifikationer

<b>A.</b> Laddningsström	<b>H.</b> Skyddsclass
<b>B.</b> Märkspänning AC ±10 %	<b>I.</b> Overspanningskategori
<b>C.</b> Märkström	<b>J.</b> Uppläckt av restström
<b>D.</b> Anslutningstyp (IEC 62196-2)	<b>K.</b> Extern jordfelsbrytare krävs enligt lokala föreskrifter
<b>E.</b> Kabeldimension	<b>L.</b> Skydd mot elektriska stötar
<b>F.</b> Märkfrekvens	
<b>G.</b> Inställbar ström	

## CS Elektrické specifikace

<b>A.</b> Nabíjecí napětí	<b>H.</b> Hodnocení ochrany
<b>B.</b> Jmenovitá střídavá napětí ±10 %	<b>I.</b> Kategorie přetížení
<b>C.</b> Jmenovitý proud	<b>J.</b> Detekce zbytkového proudu
<b>D.</b> Typ konektoru (IEC 62196-2)	<b>K.</b> Podle místních předpisů je požadován externí proudový chránič RCCB
<b>E.</b> Průřez vodičů kabelu	<b>L.</b> Ochrana proti úrazu elektrickým proudem
<b>F.</b> Jmenovitá frekvence	
<b>G.</b> Konfigurovatelný proud	

## ET Elektrilised spetsifikatsioonid

<b>A.</b> Laadimisvõimsus	<b>H.</b> Kaitseseaste
<b>B.</b> Nimilise AC ±10%	<b>I.</b> Liigpinge kategooria
<b>C.</b> Nimivool	<b>J.</b> Jääknoolu tuvastamine
<b>D.</b> Konektori tüüp (IEC 62196-2)	<b>K.</b> Väline rikkevoolukaitselülit, mis vastab kohalikele eeskirjadele
<b>E.</b> Kaabli ristlõige	<b>L.</b> Kaits elektrilöögi eest
<b>F.</b> Nimisagedus	
<b>G.</b> Konfigureeritav vool	

## EL Ηλεκτρικές προδιαγραφές

<b>A.</b> Ισχύς φόρτισης	<b>H.</b> Διαβάθμιση προστασίας
<b>B.</b> Ονομαστική τάση εναλλασσόμενου ρεύματος ± 10%	<b>I.</b> Κατηγορία υπερτάσης
<b>C.</b> Ονομαστικό ρεύμα	<b>J.</b> Επικοινωνία παραμένουτος ρεύματος
<b>D.</b> Τύπος βυσμάτων (IEC 62196-2)	<b>K.</b> Απαιτείται εξωτερικός διακόπτης κυκλώματος παραμένουτος ρεύματος σύμφωνα με τους τοπικούς κανονισμούς
<b>E.</b> Τμήμα καλωδίου	<b>L.</b> Προστασία από ηλεκτροπληξία
<b>F.</b> Ρυθμιζόμενο ρεύμα	

## IS Rafmagnsforskriftir

<b>A.</b> Heðulsuorka	<b>H.</b> Verndarflokkur
<b>B.</b> Málspenna AC ± 10%	<b>I.</b> Yfirspennuflokkur
<b>C.</b> Málstraumur	<b>J.</b> Bilanstraumsskygningur
<b>D.</b> Tenginglegund (IEC 62196-2)	<b>K.</b> Ytra RCCB áskilið skv. staðbundnum reglugerðum
<b>E.</b> Snúrlútlit	<b>L.</b> Vörn gegn rafliði
<b>F.</b> Málitiðni	
<b>G.</b> Stíllanlegur straumur	

## PL Specyfikacja elektryczna

<b>A.</b> Zasilanie	<b>I.</b> Kategoria zabezpieczenia przed przepięciami
<b>B.</b> Napięcie znamionowe AC ± 10%	<b>J.</b> Wykrywanie prądu resztkowego
<b>C.</b> Prąd znamionowy	<b>K.</b> Zewnętrzny wyłącznik różnicowoprądowy wymagany lokalnymi przepisami
<b>D.</b> Typ złącza (IEC 62196-2)	<b>L.</b> Ochrona przed porażeniem prądem elektrycznym
<b>E.</b> Przekrój przewodu	
<b>F.</b> Częstotliwość znamionowa	
<b>G.</b> Prąd konfigurowalny	
<b>H.</b> Klasa ochrony	

## SK Elektrické parametre

<b>A.</b> Výkon nabíjania	<b>I.</b> Kategória preťaženia
<b>B.</b> Menovitá napätie AC ± 10 %	<b>J.</b> Detekcia zostatkového prúdu
<b>C.</b> Menovitý prúd	<b>K.</b> Vyžadujú sa externé prúdové chrániče (RCCB) podľa miestnych predpisov
<b>D.</b> Typ konektora (IEC 62196-2)	<b>L.</b> Ochrana pred úrazom elektrickým prúdom
<b>E.</b> Menovitá frekvencia	
<b>F.</b> Konfigurovateľný prúd	
<b>G.</b> Stupeň ochrany krytom	

## HE מפרט חשמלי

<b>A.</b> מתח טעינה	<b>J.</b> קטגוריית מתח-יתר
<b>B.</b> מתח זרם נקוב ± 10%	<b>K.</b> זיהוי זרם נקוב ± 10%
<b>C.</b> זרם מודרך	<b>L.</b> זיהוי זרם נקוב ± 10%
<b>D.</b> סוג מתח	
<b>E.</b> תדירות המודרת	
<b>F.</b> תדירות מודונת	
<b>G.</b> זרם הניתן להגדרה	
<b>H.</b> דירוג הגנה	

# Part Number Structure

## ES Composición del numero de pieza

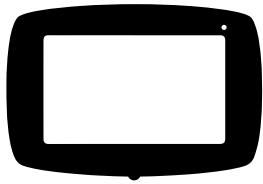

## COMMANDER 2

XXXX-X-X-X-XXX  
1 2 3 4 5 6

1 - Model	2 - Cable	3 - Connector	4 - Power	5 - Version	6 - Custom
1 - Modelo	2 - Cable	3 - Conector	4 - Potencia	5 - Versión	6 - Personalizado
CMX2 -	0 - 5 m	1 - Type 1	1 - 3,7 kW 2 - 7,4 kW	8 - Residual Current Detection (DC 6mA) + RFID + OCPP	XX1 - White XX2 - Black
Commander 2	M - 7 m	2 - Type 2	3 - 11 kW 4 - 22 kW		

## FR Structure du numéro de pièce

- |               |                 |
|---------------|-----------------|
| 1. Modèle     | 4. Alimentation |
| 2. Câble      | 5. Version      |
| 3. Connecteur | 6. Personnalisé |

## DE Aufbau der Teilenummer

- |              |                      |
|--------------|----------------------|
| 1. Modell    | 4. Leistung          |
| 2. Kabel     | 5. Ausführung        |
| 3. Anschluss | 6. Benutzerdefiniert |

## IT Struttura del numero di parte

- |               |                   |
|---------------|-------------------|
| 1. Modello    | 4. Alimentazione  |
| 2. Cavo       | 5. Versione       |
| 3. Connettore | 6. Personalizzato |

## NL Onderdeelnummer structuur

- |              |               |
|--------------|---------------|
| 1. Model     | 4. Stroom     |
| 2. Kabel     | 5. Uitvoering |
| 3. Connector | 6. Aangepast  |

## NO Delenummer struktur

- |            |                 |
|------------|-----------------|
| 1. Modell  | 4. Strøm        |
| 2. Kabel   | 5. Versjon      |
| 3. Kontakt | 6. Egendefinert |

## PT Estrutura do número de peça

- |            |                  |
|------------|------------------|
| 1. Modelo  | 4. Potência      |
| 2. Cabo    | 5. Versão        |
| 3. Conetor | 6. Personalizado |

## CA Estructura de número de peça

- |              |                   |
|--------------|-------------------|
| 1. Model     | 4. Potència       |
| 2. Cable     | 5. Versió         |
| 3. Connector | 6. Personalizació |

## SV Artikelnummerstruktur

- |            |             |
|------------|-------------|
| 1. Modell  | 4. Kraft    |
| 2. Kabel   | 5. Version  |
| 3. Kontakt | 6. Anpassad |

## DA Nummerstruktur for delene

- |          |                    |
|----------|--------------------|
| 1. Model | 4. Strøm           |
| 2. Kabel | 5. Version         |
| 3. Stik  | 6. Brugerdefineret |

## CS Struktura čísla dílu

- |             |             |
|-------------|-------------|
| 1. Model    | 4. Napájení |
| 2. Kabel    | 5. Verze    |
| 3. Konektor | 6. Vlastní  |

## FI Osanumeroiden rakenne

- |            |               |
|------------|---------------|
| 1. Malli   | 4. Virta      |
| 2. Kaapeli | 5. Versio     |
| 3. Liitin  | 6. Mukautettu |

## ET Tootekoodi struktuur

- |             |               |
|-------------|---------------|
| 1. Mudell   | 4. Võimsus    |
| 2. Kaabel   | 5. Versioon   |
| 3. Konektor | 6. Kohandatud |

## HU A gyártási szám felépítése

- |               |                       |
|---------------|-----------------------|
| 1. Modell     | 4. Teljesítmény       |
| 2. Kábel      | 5. Kiegészítő funkció |
| 3. Csatlakozó | 6. Egyedi             |

## EL Δομή αριθμού εξαρτήματος

- |            |               |
|------------|---------------|
| 1. Μοντέλο | 4. Ισχύς      |
| 2. Καλώδιο | 5. Έκδοση     |
| 3. Βύσμα   | 6. Προσαρμογή |

## LV Daļas numura struktūra

- |                |              |
|----------------|--------------|
| 1. Modelis     | 4. Jauda     |
| 2. Kabelis     | 5. Versija   |
| 3. Savienotājs | 6. Pielāgots |

## IS Uppsetning hlutanúmera

- |            |              |
|------------|--------------|
| 1. Gerð    | 4. Orka      |
| 2. Snúra   | 5. Útgáfa    |
| 3. Tengill | 6. Sérsmíðað |

## RO Structura numerelor de reper al pieselor

- |             |                     |
|-------------|---------------------|
| 1. Model    | 4. Sursă de energie |
| 2. Cablu    | 5. Versiune         |
| 3. Conector | 6. Personalizare    |

## PL Struktura numeru katalogowego

- |            |              |
|------------|--------------|
| 1. Model   | 4. Zasilanie |
| 2. Przewód | 5. Wersja    |
| 3. Złącze  | 6. Specjalne |

## UK Структура номеру деталі

- |              |               |
|--------------|---------------|
| 1. Модель    | 4. Потужність |
| 2. Кабель    | 5. Версія     |
| 3. З'єднувач | 6. Колір      |

## SK Štruktúra číslovania

- |             |            |
|-------------|------------|
| 1. Model    | 4. Výkon   |
| 2. Kabel    | 5. Verzia  |
| 3. Konektor | 6. Vlastné |

## RU Структура номера детали

- |           |                 |
|-----------|-----------------|
| 1. Модель | 4. Мощность     |
| 2. Кабель | 5. Версия       |
| 3. Разъем | 6. В исполнении |

## HE מבנה מספר חלק

- |         |                |
|---------|----------------|
| 1. דגם  | 4. הספק        |
| 2. כבל  | 5. גרסה        |
| 3. מחבר | 6. התאמה אישית |

# Safety Warnings

## ES Advertencias sobre seguridad

A.



Flying debris,  
risk of injury.

Proyección de  
residuos, riesgo de  
lesiones.

B.



Risk of  
electric shock.  
Disconnect and  
wait 10 mins.

Riesgo de descarga  
eléctrica. Desconectar  
y esperar 10 minutos.

C.



Caution.

Precaución.

D.



Sharp element,  
risk of injurious  
cuts.

Elemento afilado,  
riesgo de cortes.

E.



Ground earth  
connection  
required.

Se requiere conexión  
a tierra

F.



Special waste  
treatment.

Tratamiento de  
residuos especiales.

## FR Avertissements de sécurité

- A. Débris volants, risque de blessure
- B. Risque de choc électrique. Déconnectez et attendez 10 min.
- C. Attention
- D. Élément tranchant, risque de coupure
- E. Connexion à la terre requise
- F. Traitement des déchets spéciaux

## IT Avvertenze di sicurezza

- A. Detriti volanti, rischio di lesioni
- B. Rischio di scosse elettriche. Scollegare e attendere 10 minuti.
- C. Attenzione
- D. Elemento affilato, rischio di tagli profondi
- E. Collegamento messa a terra richiesto
- F. Trattamento dei rifiuti speciali

## NO Sikkerhetsadvarsler

- A. Flyvende avfall, risiko for skade
- B. Fare for elektrisk støt. Koble fra og vent 10 min.
- C. Forsiktig
- D. Skarpt element, risiko for skadelige kutt
- E. Jording er nødvendig
- F. Spesiell avfallsbehandling

## CA Avisos de seguretat

- A. Residus de vol, risc de lesions
- B. Risc de descàrrega elèctrica Desconnecti i esperi 10 minuts.
- C. Precaució
- D. Element punyent, risc de corts perjudicials
- E. Cal tenir connexió a terra
- F. Oferta especial de tractament de residus

## DA Sikkerhedsadvarsler

- A. Flyvende affald, risiko for personskade.
- B. Risiko for elektrisk støt. Afbryd og vent i 10 min.
- C. Forsigtig
- D. Skarpe elementer, risiko for snitsår
- E. Jordforbindelse påkrævet
- F. Behandling af særligt affald

## FI Turvallisuusvaroitukset

- A. Lentävä romu, loukkaantumisvaara.
- B. Sähköiskun vaara. Irrota ja odota 10 minuuttia.
- C. Varoitus
- D. Terävä esine, vakavien haavojen vaara
- E. Maadoitusliitäntä vaaditaan
- F. Erikoisjättekäsittely

## HU Biztonsági figyelmeztetések

- A. Repülő törmelék, sérülésveszély
- B. Áramütés veszélye. Kapcsolja le és várjon 10 percet.
- C. Figyelem
- D. Éles elem, a vágás veszélye
- E. Csatlakozás a földhöz szükséges
- F. Speciális hulladék kezelése

## LV Drošības informācija

- A. Lidojošas atlietas, ievainojumu risks
- B. Elektrošoka risks. Atvienojiet un gaidiet 10 minūtes.
- C. Brīdinājums
- D. Asas daļas: ievainojošu grieztu traumu risks
- E. Nepieciešams zemējums
- F. Īpaša atkritumu apstrāde

## RO Avertizare privind siguranța

- A. Deșeuri proiectate, risc de răni
- B. Risc de electrocutare. Deconectați și așteptați 10 minute.
- C. Atenție
- D. Element ascuțit, risc de vătămare prin tăiere
- E. Este necesară împământarea
- F. Tratarea deșeurilor speciale

## UK Попередження про безпеку

- A. Частинки, що розлітаються: ризик отримання травми
- B. Ризик ураження електричним струмом. Від'єднайте та зачекайте 10 хв.
- C. Попередження
- D. Гострий елемент, ризик порізів
- E. Потрібне заземлення
- F. Спеціальна переробка твердих відходів

## RU Предупреждения о безопасности

- A. Разлетающиеся частицы, травмоопасность
- B. Риск поражения электрическим током. Отключите и подождите 10 минут.
- C. Осторожно!
- D. Острый предмет, риск получения травм в результате порезов
- E. Требуется заземление
- F. Обработка специальных отходов

## DE Sicherheitshinweise

- A. Umherfliegende Teile, Verletzungsgefahr
- B. Gefahr eines Stromschlags. Trennen und 10 Min. warten.
- C. Vorsicht
- D. Scharfes Element, Risiko von Schnittverletzungen
- E. Erdleiter müssen angeschlossen werden
- F. Spezielle Abfallbehandlung

## NL Veiligheidsaanschuivingen

- A. Vliegend vuil, risico op letsel
- B. Risico op elektrische schokken. Ontkoppel en wacht 10 minuten.
- C. Waarschuwing
- D. Scherp element, risico op snijwonden
- E. Aansluiting op aarding is vereist
- F. Speciale afvalbehandeling

## PT Avisos de segurança

- A. Projeção de detritos, risco de lesão
- B. Risco de choque elétrico. Desligue e aguarde 10 min.
- C. Cuidado
- D. Elemento afiado, risco de cortes nocivos
- E. É necessária ligação à terra
- F. Tratamento de resíduos especiais

## SV Säkerhetsvarningar

- A. Flygande skräp, risk för personskador
- B. Risk för elstötar. Koppla från och vänta 10 minuter.
- C. Varning
- D. Vasst föremål, risk för skärskador
- E. Jordanslutning krävs
- F. Särskild avfallshantering

## CS Bezpečnostní varování

- A. Poletující úlomky, hrozí zranění
- B. Riziko úrazu elektrickým proudem. Odpojte a vyčkejte 10 minut.
- C. Výstraha
- D. Ostrý přvek, hrozí pořezání
- E. Je vyžadováno uzemnění
- F. Speciální způsob nakládání s odpady

## ET Ohutuselased hoiatused

- A. Eemalpaiskuvad objektid, vigastuste oht
- B. Elektrilõõgi oht. Lahutage ja oodake 10 minutit.
- C. Ettevaatus
- D. Terav element, lõikevigastuste oht
- E. Maandusühendus vajalik
- F. Eriajätmete käitlus

## EL Προειδοποιήσεις ασφαλείας

- A. Ιπτάμενα απολείμματα, κίνδυνος τραυματισμού
- B. Κίνδυνος ηλεκτροπληξίας. Αποσυνδέστε και περιμένετε 10 λεπτά.
- C. Προσοχή
- D. Ακυρό προσέγγιση, κίνδυνος να κοπείτε
- E. Απαιτείται σύνδεση γείωσης
- F. Επεξεργασία ειδικών αποβλήτων

## IS Öryggisviðvaranir

- A. Fljúgandi brak, hættu á meiðslum
- B. Hættu á raflosti. Aftengið og hinkrið í 10 mínútur
- C. Varúð
- D. Beittr hlutar, hættu á hættulegum skurðum
- E. Jarðtenging nauðsynleg
- F. Sérstök meðhöndlun úrgang

## PL Ostrzeżenia dotyczące bezpieczeństwa

- A. Latające odłamki, ryzyko obrażeń
- B. Ryzyko porażenia prądem elektrycznym. Odłączyć i zaczekać 10 minut.
- C. Uwaga
- D. Ostry element, ryzyko skaleczenia
- E. Wymagane uziemienie
- F. Zarządzenie odpadami specjalnymi

## SK Bezpečnostné výstrahy

- A. Lietajúce nečistoty, riziko zranenia.
- B. Riziko úrazu elektrickým prúdom. Odpojte a počkajte 10 min.
- C. Upozornenie
- D. Ostrý predmet, riziko rezných poranení
- E. Vyžaduje sa uzemnenie
- F. Zaobchádzanie so špeciálnym odpadom

## HE אזהרות בטיחות

- A. פסולת מופצת, סכנת פציעה
- B. סכנת התחשמלות. נא לנתק ולהמתין 10 דקות
- C. זהירות
- D. עצם חד, סכנה לחתכים ופציעה
- E. יש צורך בהאיקה
- F. טיפול מיוחד בפסולת

# Tools

ES Herramientas

## Required Tools

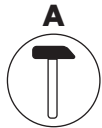

Hammer

Martillo

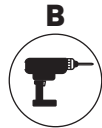

Electric Drill  
8 mm bits

Taladradora de  
brocas de 8 mm

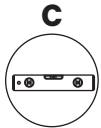

Spirit Level

Nivel de burbuja

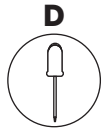

Phillips  
Screwdriver

Destornillador  
Phillips



Cutting Pliers

Alicates de corte

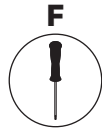

Torx T9

Torx T9



Measuring  
Tape

Cinta métrica



Utility Knife

Cúter

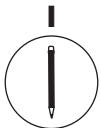

Pencil

Lápiz

### FR Outils

- |                                     |                    |
|-------------------------------------|--------------------|
| A. Marteau                          | E. Pince coupante  |
| B. Forêt électrique, mèches de 8 mm | F. Torx T9         |
| C. Niveau à bulle                   | G. Ruban de mesure |
| D. Tournevis Phillips               | H. Cutter          |
|                                     | I. Crayon          |

### IT Utensili

- |                                     |                          |
|-------------------------------------|--------------------------|
| A. Martello                         | E. Pinze da taglio       |
| B. Trapano elettrico, punte da 8 mm | F. Torx T9               |
| C. Livella                          | G. Nastro di misurazione |
| D. Cacciavite Phillips              | H. Coltello multiuso     |
|                                     | I. Matita                |

### NO Verktøy

- |                                |                |
|--------------------------------|----------------|
| A. Hammer                      | F. Torx T9     |
| B. Elektrisk drill, 8 mm biter | G. Målebånd    |
| C. Vater                       | H. Verktøykniv |
| D. Skrutrekker Phillips        | I. Blyant      |
| E. Kuttetenger                 |                |

### CA Eines

- |                                   |                  |
|-----------------------------------|------------------|
| A. Martell                        | F. Torx T9       |
| B. Trepann elèctric, bits de 8 mm | G. Cinta mètrica |
| C. Nivell de bombolla             | H. Ganivet       |
| D. Tornavis d'estel               | I. Llapis        |
| E. Alicates de tall               |                  |

### DA Værktøj

- |                                   |              |
|-----------------------------------|--------------|
| A. Hammer                         | E. Bidetang  |
| B. Elektrisk boremaskine 8 mm bor | F. Torx 9    |
| C. Vaterpas                       | G. Målebånd  |
| D. Phillips-skrutækker            | H. Hobbykniv |
|                                   | I. Blyant    |

### FI Työkalut

- |                             |                         |
|-----------------------------|-------------------------|
| A. Vasara                   | F. Torx-ruuvimeisseli 9 |
| B. Sähköpora 8 mm:n terällä | G. Mittanauha           |
| C. Vatupassi                | H. Apuveitsi            |
| D. Ristipääruuvimeisseli    | I. Lyijykynä            |
| E. Leikkuupihdit            |                         |

### HU Szerszámok

- |                                      |                    |
|--------------------------------------|--------------------|
| A. Kalapács                          | E. Csípőfogó       |
| B. Elektromos fűró, 8 mm-es fűrószár | F. 9-as torx kulcs |
| C. Vízérték                          | G. Mérőszalag      |
| D. Phillips (PH csillag) csavarhúzó  | H. Dekorkés        |
|                                      | I. Ceruza          |

### LV Instrumenti

- |                        |                           |
|------------------------|---------------------------|
| A. Āmurs               | F. Torx 9                 |
| B. 8 mm diametra urbis | G. Mērlente               |
| C. Līmeņrādis          | H. Daudzfunkcionāls nazis |
| D. Krusta skrūvgriezis | I. Zīmulis                |
| E. Asknaibles          |                           |

### RO Unelte

- |   |                     |
|---|---------------------|
| A. Ciocan                                     | E. Clește de tăiere |
| B. Burghie de 8 mm pentru bormașină electrică | F. Cap în stea 9    |
| C. Nivelă                                     | G. Rulută           |
| D. Șurubelniță cu capul în cruce              | H. Cutter           |
|   | I. Creion           |

### UK Инструменти

- |                                    |                            |
|------------------------------------|----------------------------|
| A. Молоток                         | E. Плоскогубці для різання |
| B. Електричний дріль, свердло 8 мм | F. Викрутка зіркова Torx 9 |
| C. Рівень                          | G. Мірна стрічка           |
| D. Викрутка хрестова(Phillips)     | H. Ниж канцелярський       |
|                                    | I. Олівець                 |

### RU Инструменты

- |                              |                          |
|------------------------------|--------------------------|
| A. Молоток                   | F. Звездообразный ключ 9 |
| B. Электродрель, сверла 8 мм | G. Рулетка               |
| C. Спиртовой уровень         | H. Универсальный нож     |
| D. Крестовая отвертка        | I. карандаш              |
| E. Плоскогубцы-кусачки       |                          |

### DE Werkzeuge

- |                             |                    |
|-----------------------------|--------------------|
| A. Hammer                   | F. Torx T9         |
| B. Bohrmaschine, 8 mm Bits  | G. Maßband         |
| C. Wasserwaage              | H. Universalmesser |
| D. Phillips Schraubendreher | I. Bleistift       |
| E. Schneidezange            |                    |

### NL Gereedschap

- |                                |                |
|--------------------------------|----------------|
| A. Hamer                       | F. Torx T9     |
| B. Elektrische boor, 8 mm bits | G. Meetlint    |
| C. Waterpas                    | H. Stanley mes |
| D. Phillips-schroevendraaier   | I. Potlood     |
| E. Kniptang                    |                |

### PT Ferramentas

- |                                       |                      |
|---------------------------------------|----------------------|
| A. Martelo                            | E. Alicates de corte |
| B. Berbequim elétrico, brocas de 8 mm | F. Torx T9           |
| C. Nível de bolha                     | G. Fita métrica      |
| D. Chave de fendas Phillips           | H. X-ato             |
|                                       | I. Lápis             |

### SV Verktyg

- |                            |             |
|----------------------------|-------------|
| A. Hammare                 | F. Torx T9  |
| B. Elborrmaskin, 8 mm bits | G. Måttband |
| C. Vattenpass              | H. Kniv     |
| D. Skruvmejsel Phillips    | I. Penna    |
| E. Avbitare                |             |

### CS Nástroje

- |                                  |                     |
|----------------------------------|---------------------|
| A. Kladivo                       | F. Šroubovák Torx 9 |
| B. Elektrická vrtačka, bity 8 mm | G. Měřicí páska     |
| C. Vodováha                      | H. Univerzální nůž  |
| D. Křížový šroubovák             | I. Tužka            |
| E. Štípač kleště                 |                     |

### ET Tööriistad

- |                                 |                  |
|---------------------------------|------------------|
| A. Haamer                       | E. Lõiketangid   |
| B. Elektritrel, 8 mm puuriterad | F. Torx 9        |
| C. Piirituse tase               | G. Mõõdulint     |
| D. Phillipsi kruvikeeraja       | H. Kasuliku nuga |
|                                 | I. Pliats        |

### EL Εργαλεία

- |                            |                      |
|----------------------------|----------------------|
| A. Σφυρί                   | F. Κατσαβίδι Torx 20 |
| B. Ηλεκτρικό τρυπάνι 8 mm  | G. Μεζούρα           |
| C. Αλφαδι με φυσαλιδα αερα | H. Βοηθητικό μαχαίρι |
| D. Κατσαβίδι Phillips      | I. Μολύβι            |
| E. Πένασα με κοπτήρα       |                      |

### IS Verkfæri

- |                                |                     |
|--------------------------------|---------------------|
| A. Hamar                       | E. Bittöng          |
| B. Rafmagnsborvél með 8 mm bor | F. Innansékkantur 9 |
| C. Hallamál                    | G. Málband          |
| D. Stjórnukskrúfjárn           | H. Gagnsemi Hnifur  |
|                                | I. Blyantur         |

### PL Narzędzia

- |                              |                    |
|------------------------------|--------------------|
| A. Młotek                    | F. Klucz torx 9    |
| B. Wiertarka z wiertłem 8 mm | G. Miarka          |
| C. Poziomica                 | H. Nóż uniwersalny |
| D. Wkrętak krzyżakowy        | I. Ołówek          |
| E. Obcęgi                    |                    |

### SK Nástroje

- |                                    |                    |
|------------------------------------|--------------------|
| A. Kladivo                         | E. Štípače kliešte |
| B. Elektrická vrtačka s 8 mm bitmi | F. Torx 9          |
| C. Vodováha                        | G. Meracia páska   |
| D. Křížový skrutkovač              | H. Užítkový nůž    |
|                                    | I. Ceruzka         |

### HE כליים

- |                       |               |
|-----------------------|---------------|
| A. פטיש               | F. טורקס 9    |
| B. מקדחה חשמלית 8 מ"מ | G. סרט מידה   |
| C. פלס מים            | H. סכין פינית |
| D. מברג פיליפס        | I. עפרון      |
| E. פלייר לחיתוך       |               |

# Mounting Parts

## ES Piezas de montaje

## Included Mounting Parts

**A**



ø6 x 50 mm  
Screws  
Tornillos  
ø6 x 45 mm

**B**



ø5 x 40 mm  
Screws  
Tornillos  
ø5 x 40 mm

**C**



ø8 x 40 mm  
Wall Anchors  
Tacos  
ø8 x 40 mm

**D**



1-exit  
M25 Grommet  
Pasacables de  
1 salida M25

**E**



3-exit  
M25 Grommet  
Pasacables de  
3 salidas M25

**F**



Protective Cap  
Tapones de goma

**G**



Opening Tool  
Herramienta de  
apertura

**H**



ø3 x 6 mm  
Screws  
Tornillos  
ø3 x 6 mm

## FR Pièces de montage

- A.** Vis ø6 x 50 mm  
**B.** Vis ø5 x 40 mm  
**C.** Ancrages muraux ø8 x 40 mm  
**D.** Œillet à une sortie M25  
**E.** Œillet à trois sorties M25  
**F.** Bouchons en caoutchouc  
**G.** Outil d'ouverture  
**H.** Vis ø3 x 6 mm

## IT Parti di montaggio

- A.** Viti ø6 x 50 mm  
**B.** Viti ø5 x 40 mm  
**C.** Ancoraggi a parete ø8 x 40 mm  
**D.** Guarnizione di gomma a 1 uscita M25  
**E.** Guarnizione di gomma a 3 uscite M25  
**F.** Tappi in gomma  
**G.** Strumento di apertura  
**H.** Viti ø3 x 6 mm

## NO Monteringsdeler

- A.** ø6 x 50 mm skruer  
**B.** ø5 x 40 mm skruer  
**C.** ø8 x 40 mm veggankere  
**D.** M25 1-exit malje  
**E.** M25 3-exit malje  
**F.** Gummiplugger  
**G.** Åpningsverktøy  
**H.** ø3 x 6 mm skruer

## CA Peces de muntatge

- A.** Cargols ø6 x 50 mm  
**B.** Cargols ø5 x 40 mm  
**C.** Tacos de ø8 x 40 mm  
**D.** Volandera M25 d'1 sortida  
**E.** Volandera M25 de 3 sortides  
**F.** Taps de goma  
**G.** Eina d'obertura  
**H.** Cargols ø3 x 6 mm

## DA Monteringsdele

- A.** ø6 x 50 mm skruer  
**B.** ø5 x 40 mm skruer  
**C.** ø8 x 40 mm skruedybler  
**D.** M25 skive Med 1 udgang  
**E.** M25 skive Med 3 udgange  
**F.** Gummipropper  
**G.** Åbningsværktøj  
**H.** ø3 x 6 mm skruer

## FI Kiinnitysosat

- A.** ø6 x 50 mm:n ruuvit  
**B.** ø5 x 40 mm:n ruuvit  
**C.** ø8 x 40 mm seinäkiinnikkeet  
**D.** M25 Läpivienttiiviste 1-ulos  
**E.** M25 Läpivienttiiviste 3-ulos  
**F.** Kumitulpat  
**G.** Avaustyökalu  
**H.** ø3 x 6 mm:n ruuvit

## HU Alkatrészek a felszereléshez

- A.** ø6 x 50 mm csavarok  
**B.** ø5 x 40 mm csavarok  
**C.** ø8 x 40 mm falli tiplik  
**D.** M25 védőgyűrű 1 kimenet  
**E.** M25 védőgyűrű 3 kimenet  
**F.** Gumidugók  
**G.** Nyitóeszköz  
**H.** ø3 x 6 mm csavarok

## LV Montāžas detaļas

- A.** ø6 x 50 mm skrūves  
**B.** ø5 x 40 mm skrūves  
**C.** ø8 x 40 mm sienas enkurskrūves  
**D.** M25 starpgredzens 1-izeja  
**E.** M25 starpgredzens 3-izejas  
**F.** Gumijas aizbāžņi  
**G.** Rīks atvēršanai  
**H.** ø3 x 6 mm skrūves

## RO Piese de montare

- A.** Şuruburi ø6 x 50 mm  
**B.** Şuruburi ø5 x 40 mm  
**C.** Şuruburi de ancorare ø8x40mm  
**D.** Manşon de cauciuc M25 1 ieşire  
**E.** Manşon de cauciuc M25 3 ieşiri  
**F.** Spaţe de cauciuc  
**G.** Sculă de deschidere  
**H.** Şuruburi ø3 x 6 mm

## UK Деталі для кріплення

- A.** Гвинти (ø6 x 50 мм)  
**B.** Гвинти (ø5 x 40 мм)  
**C.** Настінні анкери (ø8 x 40 мм)  
**D.** Ізоляційна втулка M25 із 1 отвором  
**E.** Ізоляційна втулка M25 із 3 отворами  
**F.** Гумові ковпачки  
**G.** Знімач  
**H.** Гвинти (ø3 x 6 мм)

## RU Крепежные детали

- A.** Винты ø6 x 50 мм  
**B.** Винты ø5 x 40 мм  
**C.** Стеновые анкеры ø8 x 40 мм  
**D.** Резиновая втулка M25 1 выход  
**E.** Резиновая втулка M25 3 выхода  
**F.** Резиновые заглушки  
**G.** Съёмник элементов  
**H.** Винты ø3 x 6 мм

## DE Befestigungsmaterial

- A.** Schrauben ø6 x 50 mm  
**B.** Schrauben ø5 x 40 mm  
**C.** Wandanker ø8 x 40 mm  
**D.** M25 Kabeldurchführung mit 1 Ausgang  
**E.** M25 Kabeldurchführung mit 3 Ausgängen  
**F.** Gummistopfen  
**G.** Öffnungswerkzeug  
**H.** Schrauben ø3 x 6 mm

## NL Montageonderdelen

- A.** ø6 x 50 mm schroeven  
**B.** ø5 x 40 mm schroeven  
**C.** ø8 x 40 mm wandverankeringen  
**D.** M25 1-uitgang doorvoertule  
**E.** M25 3-uitgangen doorvoertule  
**F.** Rubberen pluggen  
**G.** Openingsgereedschap  
**H.** ø3 x 6 mm schroeven

## PT Peças de montagem

- A.** Parafusos ø6 x 50 mm  
**B.** Parafusos ø5 x 40 mm  
**C.** Buchas ø8 x 40 mm  
**D.** Anel isolante de 1 saída M25  
**E.** Anel isolante de 3 saídas M25  
**F.** Tampas de borracha  
**G.** Ferramenta de abertura  
**H.** Parafusos ø3 x 6 mm

## SV Monteringsdelar

- A.** ø6 x 50 skruvar  
**B.** ø5 x 40 skruvar  
**C.** ø8 x 40 väggankare  
**D.** M25 enkelbussning  
**E.** M25 trippelbussning  
**F.** Gummipluggar  
**G.** Öppningsverktyg  
**H.** ø3 x 6 skruvar

## CS Montážní díly

- A.** Šrouby ø6 x 50 mm  
**B.** Šrouby ø5 x 40 mm  
**C.** Hmoždinky ø8 x 40 mm  
**D.** Průchodka M25 1 výstup  
**E.** Průchodka M25 3 výstupy  
**F.** Gumové zásepky  
**G.** Nástroj pro otevření  
**H.** Šrouby ø3 x 6 mm

## ET Paigaldusosad

- A.** ø6 x 50 mm kruvid  
**B.** ø5 x 40 mm kruvid  
**C.** ø8 x 40 mm tüüblid  
**D.** M25 tihend 1-auguline  
**E.** M25 tihend 3-auguline  
**F.** Kummikorgid  
**G.** Avamistörist  
**H.** ø3 x 6 mm kruvid

## EL Εξαρτήματα συναρμολόγησης

- A.** Βίδες ø6 x 50 mm  
**B.** Βίδες ø5 x 40 mm  
**C.** Ούλα ø8 x 40 mm  
**D.** Δακτύλιος M25 1 οπή  
**E.** Δακτύλιος M25 3 οπών  
**F.** Πώματα από καουτσούκ  
**G.** Opening Tool  
**H.** Βίδες ø3 x 6 mm

## IS Uppsetningarhlutar

- A.** ø6 x 50 mm skráfurur  
**B.** ø5 x 40 mm skráfurur  
**C.** ø8 x 40 mm hælboltar  
**D.** M25 kósi 1-út  
**E.** M25 kósi 3-út  
**F.** Gúmmittappar  
**G.** Opnunarverkfæri  
**H.** ø3 x 6 mm skráfurur

## PL Części montażowe

- A.** Wkręty ø 6 x 50 mm  
**B.** Wkręty ø 5 x 40 mm  
**C.** Kołki rozporowe ø 8 x 40 mm  
**D.** Przelotka M25 1-kanalowa  
**E.** Przelotka M25 3-kanalowa  
**F.** Zatyczki gumowe  
**G.** Narzędzie otwierające  
**H.** Wkręty ø 3 x 6 mm

## SK Montážne diely

- A.** Skrutky ø 6 x 50 mm  
**B.** Skrutky ø 5 x 40 mm  
**C.** Nástenné kotvy ø 8 x 40 mm  
**D.** M25 priechodka 1-výstupový  
**E.** M25 priechodka 3-výstupový  
**F.** Gumové zátky  
**G.** Otvárací nástroj  
**H.** Skrutky ø 3 x 6 mm

## HE חלקי התקנה

- A.** ברגים בקוטר 6 x 50 מ"מ  
**B.** ברגים בקוטר 5 x 40 מ"מ  
**C.** עוגנים בקוטר 8 x 40 מ"מ  
**D.** חבנת M25 חור אחד  
**E.** חבנת M25 חור 3  
**F.** אטמי גומי  
**G.** כלי פתיחה  
**H.** ברגים בקוטר 3 x 6 מ"מ

# 1 - Drilling

## ES 1 - Perforación

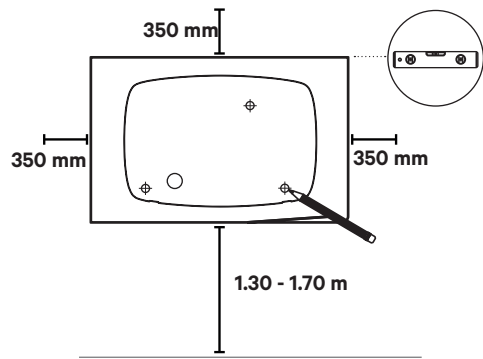

- A.** Place the drilling template on the wall and mark the three fixing points.

*Coloca la plantilla de taladrado sobre la pared y marca los cuatro puntos de fijación.*

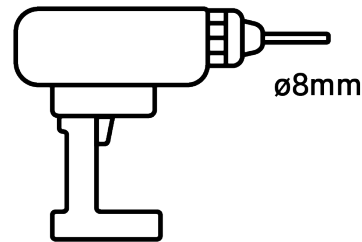

- B.** Drill holes where the fixing points are marked.

*Taladra los orificios donde marcaste los puntos de fijación.*



- C.** Insert the wall anchors into the fixing holes.

*Inserta los tacos en los orificios de fijación.*



## FR 1 - Forage

- A.** Place le gabarit de perçage sur le mur et marque les quatre points de fixation.  
**B.** Perce les trous à l'emplacement des points de fixation.  
**C.** Insère les ancrages muraux dans les trous de fixation.

## IT 1 - Foratura

- A.** Posiziona la dima di foratura sulla parete e tracciare i quattro punti di fissaggio.  
**B.** Procedi con la foratura laddove sono tracciati i punti di fissaggio.  
**C.** Inserisci gli ancoraggi a parete nei fori di fissaggio.

## NO 1 - Boring

- A.** Plasser boringsmalen på veggen og marker de fire festepunktene.  
**B.** Bor hull der festepunktene er merket.  
**C.** Sett ankerskrueene inn i festehullene.

## CA 1 - Perforació

- A.** Col·loca la plantilla de perforació a la paret i marca els 4 punts de fixació.  
**B.** Trepà els forats on es marquen els punts de fixació.  
**C.** Insereix els cargols d'ancoratge als forats de fixació.

## DA 1 - Boring

- A.** Placér boreskabelonen på væggen, og markér de fire fastgørelsespunkter.  
**B.** Bor huller, hvor fastgørelsespunkterne er markeret.  
**C.** Sæt skruedylerne i fastgørelsehullerne.

## FI 1 - Poraus

- A.** Aseta porausmalli seinälle ja merkitse 4 kiinnityspistettä.  
**B.** Poraus reiät sinne, mihin kiinnityskohdat on merkitty.  
**C.** Aseta seinäkiinnikkeet kiinnitysreikiin.

## HU 1 - Fúrás

- A.** Helyezze a fúrósablont a falra, és jelölje meg a négy rögzítési pontot.  
**B.** Fúrjon lyukakat a rögzítési pontok jelölésénél.  
**C.** Helyezze be a fali tipliket a rögzítőlyukakba.

## LV 1 - Urbšana

- A.** Uzlieciēt urbšanas veidni uz sienas un atzīmējiet četrus stiprinājuma punktus.  
**B.** Izurbiet caurumus vietās, kur atzīmēti stiprinājumu punkti.  
**C.** Stiprinājumu caurumos ievietojiet sienas enkurskrūves.

## RO 1 - Perforare

- A.** Așezați șablonul de perforare pe perete și marcați cele patru puncte de fixare.  
**B.** Găuriți orificii în locurile în care sunt marcate punctele de fixare.  
**C.** Introduceți șuruburile de ancorare în orificiile de fixare.

## UK 1 - Свердління

- A.** Розташуйте шаблон для свердління на стіні й позначте чотири точки для кріплення.  
**B.** Просвердліть отвори, де позначено точки для кріплення.  
**C.** Уставте настінні анкери в кріпильні отвори.

## RU 1 - Сверление

- A.** Приложите шаблон для сверления к стене и отметьте четыре точки крепления.  
**B.** Просверлите отверстия в местах, где отмечены точки крепления.  
**C.** Установите стеновые анкеры в крепежные отверстия.

## DE 1 - Bohren

- A.** Lege die Bohrschablone an die Wand und markiere die vier Befestigungspunkte.  
**B.** Bohre Löcher an den markierten Befestigungspunkten.  
**C.** Setze die Wandanker in die Befestigungslöcher ein.

## NL 1 - Boren

- A.** Plaats het boorsjabloon op de muur en markeer de vier bevestigingspunten.  
**B.** Boor de gaten waar de bevestigingspunten zijn gemarkeerd.  
**C.** Steek de wandverankeringschroeven in de bevestigingsgaten.

## PT 1 - Perfuração

- A.** Coloca o modelo de perfuração na parede e marca os quatro pontos de fixação.  
**B.** Perfura os orifícios onde os pontos de fixação estão marcados.  
**C.** Insere as buchas nos orifícios de fixação.

## SV 1 - Borrning

- A.** Placera bormallen på väggen och markera de tre fästpunkterna.  
**B.** Borra hål där fästpunkterna är markerade.  
**C.** Sätt i ankerskruvorna i fästhålen.

## CS 1 - Vrtání

- A.** Umístěte šablonu pro vrtání na zeď a označte čtyři upevňovací body.  
**B.** Vyvrťte otvory v místech vyznačených upevňovacích bodů.  
**C.** Do upevňovacích otvorů vložte hmoždinky.

## ET 1 - Puurimine

- A.** Asetage puurimisšabloon seinale ja märkige neli kinnituspunkti.  
**B.** Puurige augud kohtadesse, kuhu märkisite kinnituspunktid.  
**C.** Sisestage puuritud kinnitusaukudesse tüüblid.

## EL 1 - Τρύπητες

- A.** Τοποθετήστε το πρότυπο διάτρησης στον τοίχο και σημειώστε τα τέσσερα σημεία στερέωσης.  
**B.** Κάντε τρύπητες εκεί που σημειώσατε τα σημεία στερέωσης.  
**C.** Βάλετε τα ούρα μέσα στις τρύπητες στερέωσης.

## IS 1 - Borun

- A.** Settu borsniðið á vegginn og merktu fjóra festipunkta.  
**B.** Boraðu gót þar sem merktir hafa verið punktar fyrir festingarnar.  
**C.** Settu hælboltana í festingagötin.

## PL 1 - Wiercenie

- A.** Umieścić szablon do otworów na ścianie i zaznaczyć 4 punkty mocowania.  
**B.** Nawiercić otwory w zaznaczonych punktach mocowania.  
**C.** Włożyć kołki rozporowe w otwory mocujące.

## SK 1 - Vrtanie

- A.** Položte vrtací šablónu na stenu a vyznačte štyri kotviace body.  
**B.** Vyvrťajte otvory na vyznačených kotviacich bodoch.  
**C.** Do kotviacich otvorov vložte hmoždinky.

## HE

## קדיחה - 1

- A.** הנה את שבלונת הקדיחה על הקיר, וסמן את ארבע נקודות החיבור.  
**B.** קדח חורים במקומות שבהם מסומנות נקודות החיבור.  
**C.** הכנס את בורגי העוגן לקדחי החיבור.



# 2.a - Lower Connection

## ES 2.a - Conexión inferior

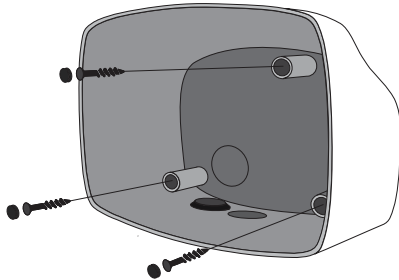

- A.** Fix the charger on the wall by inserting the screws and then the protective caps.

*Fija el cargador en la pared insertando los tornillos y los tapones de goma a continuación.*

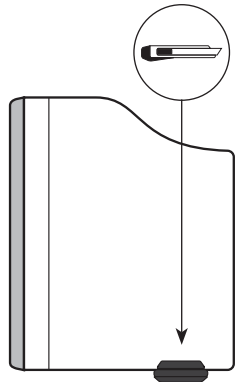
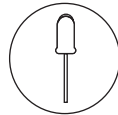

- B.** Make an incision on the grommet for the power supply cable.

*Haz una incisión en el pasacables para el cable de alimentación.*

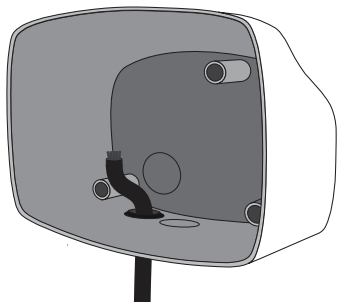

- C.** Insert the power supply cable through the grommet.

*Pasa el cable de alimentación a través del pasacables.*



x1



x3



x3

ø6 x 50 mm

## FR 2.a - Connexion inférieure

- Fixe le chargeur sur le mur en insérant les vis, puis les bouchons en caoutchouc.
- Fait une incision sur l'œillet du câble d'alimentation.
- Insère le câble d'alimentation dans l'œillet.

## IT 2.a - Connessione inferiore

- Fissa il caricatore sulla parete inserendo le viti, quindi i tappi in gomma.
- Pratica un'incisione sulla guarnizione di gomma per il cavo di alimentazione.
- Inserisci il cavo di alimentazione attraverso la guarnizione di gomma.

## NO 2.a - Nedre tilkobling

- Fest laderen på veggen ved å sette inn skruene og derefter gummipluggene.
- Lag et innsnitt på gummitettingen for strømforsyningskabelen.
- Sett strømkabelen gjennom malje.

## CA 2.a - Connexió inferior

- Fixa el carregador de la paret introduint els cargols i, a continuació, els taps de goma.
- Fes una incisió a la volandera del cable d'alimentació.
- Insereix el cable d'alimentació a través de la volandera.

## DA 2.a - Nedre forbindelse

- Fastgør opladeren på væggen ved at indsætte skrueerne og derefter gummiopropperne.
- Lav et snit i skiven til strømforsyningskablet.
- Indsæt strømforsyningskablet gennem skiven.

## FI 2.a - Alempi liitäntä

- Kiinnitä lauri seinään työntämällä ensin sisään ruuvit ja asettamalla sitten kumitulpat.
- Tee viilto läpivienttiivisteeseen virtajohtoa varten.
- Vie virtajohto läpivienttiivisteeseen läpi.

## HU 2.a - Alsó csatlakozás

- Rögzítse a töltőt a falra a csavarokkal, majd helyezze be a gumidugókat.
- Készítsen a védőgyűrűn egy bemetszést a tápkábel számára.
- Vezesse át a tápkábel a védőgyűrűn.

## LV 2.a - Apakšējais savienojums

- Piestipriniet lādētāju pie sienas, ieskrūvējot skrūves un tad lievietojiet gumijas aizbāžņus.
- Lai izveidotu ceļu energoapgādes kabelim, veiciet iegriezumu starpgredzenā.
- lievietojiet energoapgādes kabeli caur starpgredzenu.

## RO 2.a - Conexiune inferioară

- Fixați încărcătorul pe perete prin introducerea șuruburilor și apoi a capaceilor de cauciuc.
- Executați o tăietură în manșonul de cauciuc pentru cablul de alimentare.
- Introduceți cablul de alimentare prin manșon.

## UK 2.a - Нижнє з'єднання

- Зафіксуйте зарядний пристрій на стіні, усталивши гвинти, а потім гумові ковпачки.
- Зробіть надріз на ізоляційній втулці для кабелю живлення.
- Просуньте кабель живлення крізь ізоляційну втулку.

## RU 2.a - Нижнее соединение

- Закрепите зарядное устройство на стене, установив винты и затем резиновые заглушки.
- Сделайте надрез на резиновой втулке для кабеля питания.
- Проденьте кабель питания через резиновую втулку.

## DE 3.1 - Untere Verbindung

- Befestige das Ladegerät an der Wand, indem du die Schrauben und dann die Gummistopfen einsetzt.
- Mache einen Schnitt in die Tülle für das Stromversorgungskabel.
- Stecke das Netzkabel durch die Öse.

## NL 2.a - Lagere aansluiting

- Bevestig de lader op de muur door de schroeven en de rubberen pluggen te plaatsen.
- Maak een insnjding op de doorvoertule voor de voedingskabel.
- Steek de voedingskabel door de doorvoertule.

## PT 2.a- Ligaçāo inferior

- Fixa o carregador na parede ao inserir os parafusos e depois as tampas de borracha.
- Faz uma incisão no anel isolante para o cabo de alimentação.
- Insere o cabo de alimentação através do anel isolante.

## SV 2.a - Nedre anslutning

- Fäst laddaren på väggen genom att strätta i skruvarna och sedan gummipluggarna.
- Gör ett snitt i bussningen och för in strömkabeln.
- För in strömkabeln genom bussningen.

## CS 2.a - Připojení dole

- Nabíječku připevněte ke zdi pomocí šroubů a gumových zásepek.
- Na průchodce provedte řez pro napájecí kabel.
- Napájecí kabel prostrčte průchodkou a připevněte svorkou na kabely.

## ET 2.a - Alumine ühendus

- Kinnitage laadija seinale, sisestades kruvid ja seejärel kummikorgid.
- Tehke kummist läbiviiktihendisse auk, et sealt toitekaabel läbi suunata.
- Sisestage toitekaabel läbi tihend.

## EL 2.a - Κάτω σύνδεση

- Στερεώστε τον φορτιστή στον τοίχο, εισάγοντας τις βίδες και έπειτα τα πώματα από καουτσούκ.
- Κάντε μια τομή στον δακτύλιο για το καλώδιο διανομής ρεύματος.
- Εισάγετε το καλώδιο διανομής ρεύματος μέσα από τον δακτύλιο.

## IS 2.a - Neðri tenging

- Festu hleðslutækid á vegginn með því að stinga fyrst skrúfunum inn og svo gummitöppunum.
- Gerðu rauf í kósann fyrir rafmagnssnúruna.
- Þræddu rafmagnssnúruna í gegnum kósann.

## PL 2.a - Połączenie dolne

- Przymocować ładowarkę do ściany wkrętami, a następnie założyć zatyczki gumowe.
- Wykonać nacięcie w przelotce w celu poprowadzenia przewodu zasilającego.
- Przełożyć przewód zasilający przez przelotkę.

## SK 2.a - Pripojenie z dolnej strany

- Nabíjačku pripevnite na stenu zaskrutkovaním skrutiek a následne gumových zátok.
- Do priechodky vyrežte otvor pre napájací kábel.
- Zasuňte napájací kábel do priechodky.

## HE 2.a - חיבור נמוך יותר

- חבר את המטען לקיר באמצעות הכנסה של הברגים ולאחר מכן של אטמי הגומי.
- צור חתך על החבק של כבל ספק הכוח.
- הכנס את כבל ספק הכוח דרך החבק.



# 3 - Electrical Wiring

## ES 3 - Cableado eléctrico

### A. Single Phase Set-up Configuración monofásica

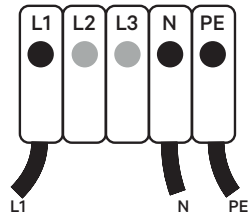

### C. Three-Phase No Neutral Trifásico sin neutro

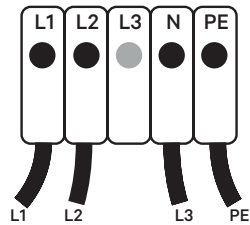

### E. Bi-phase Set-up Configuración bifásica

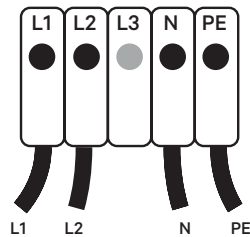

### B. Three-Phase Set-up Configuración trifásica

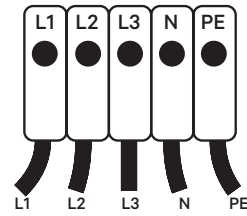

### D. Bi-phase No Neutral Bifásico sin neutro

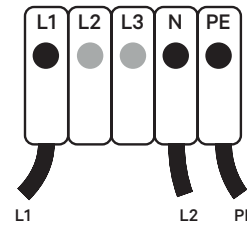

### F. Ensure that the maximum voltage is less than 264 V between L & N inputs.

Asegúrate de que la tensión máxima sea inferior a 264 V entre las entradas L y N.



## FR 3 - Câblage électrique

- A. Configuration monophasée
- B. Configuration triphasée
- C. Triphasé sans neutre
- D. Biphase sans neutre
- E. Configuration biphasee
- F. Vérifie que la tension maximale entre les entrées L et N est inférieure à 264 V.

## IT 3 - Cablaggio elettrico

- A. Configurazione monofase
- B. Configurazione trifase
- C. Trifase senza neutro
- D. Bifase senza neutro
- E. Configurazione bifase
- F. Assicurati che la tensione massima sia inferiore a 264 V tra gli ingressi L e N.

## NO 3 - Elektrisk kabling

- A. Enkeltfaseoppsett
- B. Oppsett med tre faser
- C. Tre-fase uten nøytral
- D. Bi-fase uten nøytral
- E. Oppsett med to faser
- F. Kontroller at maksimal spenning er mindre enn 264 V mellom L og N-inganger.

## CA 3 - Cablejat elèctric

- A. Configuració d'una sola fase
- B. Configuració trifàsica
- C. Trifàsic no neutre
- D. Bifàsic no neutre
- E. Configuració bifàsica
- F. Assegura't que la tensió màxima sigui inferior a 264 V entre les entrades L i N.

## DA 3 - Elektriske ledninger

- A. Enkeltfaseopsætning
- B. Trefaseopsætning
- C. Trefaset, ikke neutral
- D. Dobbeltfaset, ikke neutral
- E. Tofaseopsætning
- F. Sørg for, at den maksimale spænding er mindre end 264 V mellem L- & N-indgangene.

## FI 3 - Sähköjohdot

- A. Yksivaiheasetus
- B. Kolmivaiheasetus
- C. Kolmivaiheinen Ei neutraalia
- D. Kaksivaiheinen Ei neutraalia
- E. Kaksivaiheasetus
- F. Varmista, että enimmäisjännite on alle 264 V L- ja N-tulojen välillä

## HU 3 - Elektromos bekötés

- A. Egyfázisú telepítés
- B. Háromfázisú telepítés
- C. Háromfázisú, nulla vezeték nélkül
- D. Kétfázisú, nulla vezeték nélkül
- E. Kétfázisú telepítés
- F. Ügyeljen arra, hogy a maximális feszültség kevesebb, mint 264 V legyen az L és N bemenetek között.

## LV 3 - Elektroinstalācija

- A. Vienfāzes uzstādīšana
- B. Trīsfāžu uzstādīšana
- C. Trīsfāžu bez neitrālās
- D. Divfāžu bez neitrālās
- E. Divfāžu uzstādīšana
- F. Nodrošiniet, ka maksimālais spriegums starp L un N vadiem nepārsniedz 264 V.

## RO 3 - Cablaj electric

- A. Configurare monofazată
- B. Configurare trifazată
- C. Trei faze fără nul
- D. Două faze fără nul
- E. Configurare bifazată
- F. Asigurați-vă că, între intrările L și N, tensiunea maximă este mai mică de 264 V.

## UK 3 - Электрична проводка

- A. Однофазная установка
- B. Трífазная установка
- C. Трífазная установка, без нейтрального проводу
- D. Двóфазная установка, без нейтрального проводу
- E. Двóфазная установка
- F. Переконайтесь, що максимальна напруга між входами L та N становить менше 264 V.

## RU 3 - Электромонтаж

- A. Однофазная конфигурация
- B. Трехфазная конфигурация
- C. Трехфазная конфигурация без нейтрали
- D. Двухфазная конфигурация без нейтрали
- E. Двухфазная конфигурация
- F. Убедитесь, что максимальное напряжение между входами L и N не превышает 264 В.

## DE 3 - Elektrische Verkabelung

- A. Einphasige Installation
- B. Dreiphasige Installation
- C. Dreiphasig ohne Nullleiter
- D. Zweiphasig ohne Nullleiter
- E. Zweiphasige Installation
- F. Stelle sicher, dass die maximale Spannung zwischen den L- und N-Eingängen weniger als 264 V beträgt.

## NL 3 - Elektrische bedrading

- A. Enkelfasige instelling
- B. Driefasige instelling
- C. Driefasig zonder neutraal
- D. Tweefase zonder neutraal
- E. Bifasige instelling
- F. Zorg ervoor dat de maximale spanning tussen de L- en N-ingangen minder is dan 264 V.

## PT 3 - Instalação elétrica

- A. Configuração monofásica
- B. Configuração trifásica
- C. Trifásica sem neutro
- D. Bifásica sem neutro
- E. Configuração bifásica
- F. Certifica-te de que a tensão máxima é inferior a 264 V entre as entradas L e N.

## SV 3 - Elektrisk inkoppling

- A. Inställning för enfas
- B. Inställning för trefas
- C. Trefas utan nolla
- D. Bifas utan nolla
- E. Bifasinställning
- F. Kontrollera att maximal spänning mellan L- och N-plintarna inte överstiger 264 V.

## CS 3 - Elektrické zapojení

- A. Jednofázové zapojení
- B. Trífázové zapojení
- C. Trífázové bez nulového vodiče
- D. Dvofázové bez nulového vodiče
- E. Dvofázové zapojení
- F. Ujistěte se, že maximální napětí mezi vstupy L a N je menší než 264 V.

## ET 3 - Elektriühendused

- A. Ühefaasiline paigaldus
- B. Kolmefaasiline paigaldus
- C. Kolmefaasiline ilma neutraalita
- D. Kahefaasiline ilma neutraalita
- E. Kahefaasiline paigaldus
- F. Veenduge, et sisendklemmide L ja N vaheline max pinge on väiksem kui 264 V.

## EL 3 - Ηλεκτρικά καλώδια

- A. Μονοφασική εγκατάσταση
- B. Τριφασική εγκατάσταση
- C. Τριφασική εγκατάσταση χωρίς ουδέτερο
- D. Διφασική εγκατάσταση χωρίς ουδέτερο
- E. Διφασική εγκατάσταση
- F. Βεβαιωθείτε ότι η μέγιστη τάση είναι μικρότερη από 264 V μεταξύ των εισόδων L & N.

## IS 3 - Raflagnir

- A. Einfasa uppsetning
- B. Þriggja fasa uppsetning
- C. Þriggja fasa án núllleiðara
- D. Tvífasa án núllleiðara
- E. Tvífasa uppsetning
- F. Gakktu úr skugga um að hámarksþennan sé lægri en 264 V á milli L og N inntaka.

## PL 3 - Instalacja elektryczna

- A. Konfiguracja jednofazowa
- B. Konfiguracja trójfazowa
- C. Trzy fazy bez neutralnego
- D. Dwie fazy bez neutralnego
- E. Konfiguracja dwufazowa
- F. Upewnij się, że maksymalne napięcie nie przekracza 264 V między wejściami L i N.

## SK 3 - Elektrické zapojenie

- A. Jednofázové zapojenie
- B. Trífázové zapojenie
- C. Trífázové zapojenie bez nulového vodiča
- D. Dvofázové zapojenie bez nulového vodiča
- E. Dvofázové zapojenie
- F. Uistite sa, že maximálne napätie medzi vstupmi L & N je nižšie ako 264 V.

## HE 3 - חיווט חשמלי - 3

- A. התקנה חד-פזאית
- B. התקנה תלת-פזאית
- C. תלת-פזאית ללא פזא N-1
- D. דו-פזאית ללא פזא נייטרלי (אפס)
- E. התקנה דו-פזאית
- F. ודא שתחתח החבר בין קטן 264 וולט בין הכניסות L ו-N



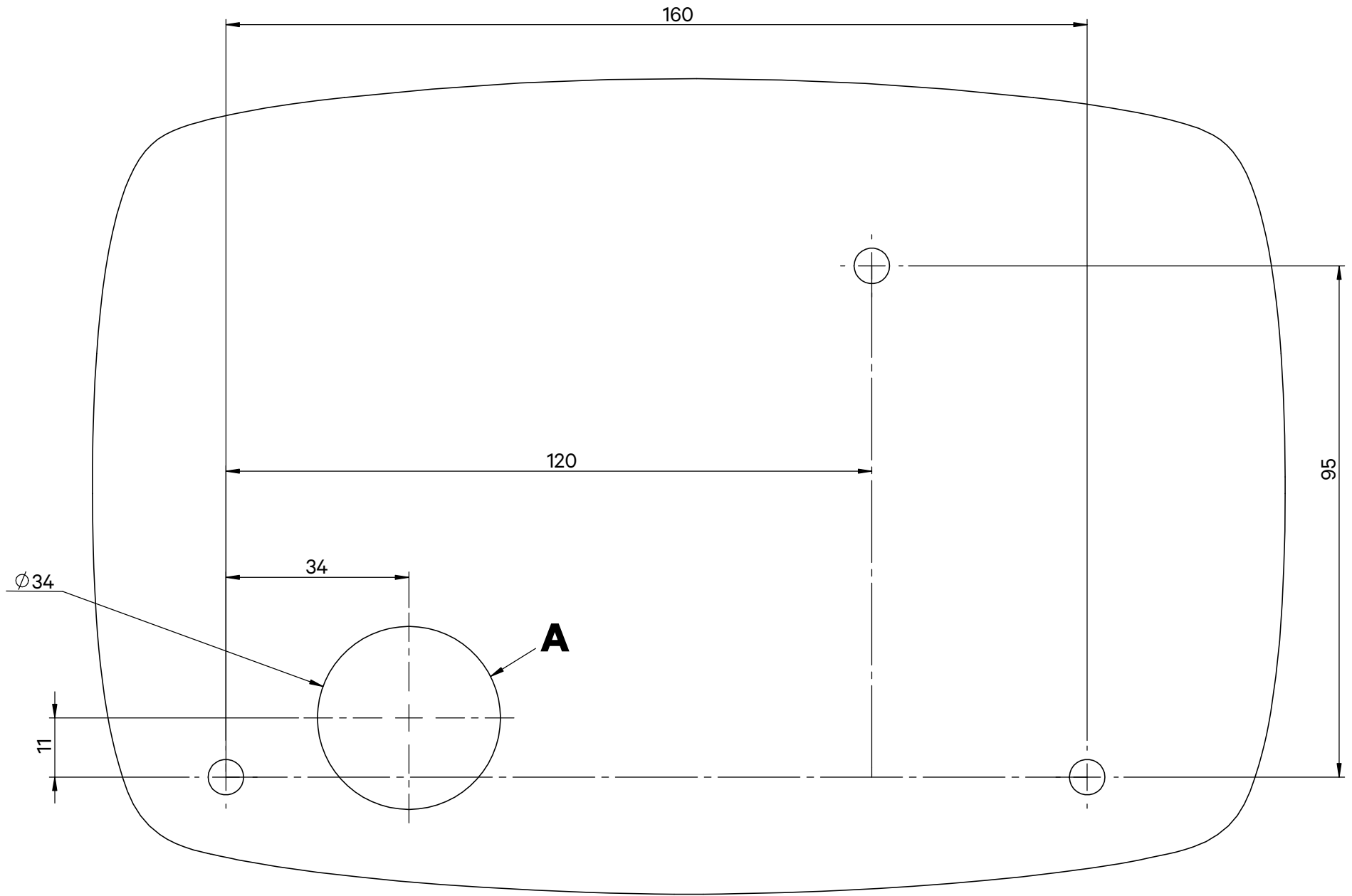

COMMANDER 2  
**Drilling Template**

**A** Wall Cable Hole

**wallbox**

# 4 - Plug Holder

## ES 4 - Soporte de enchufe

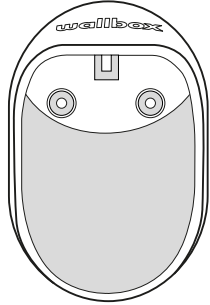

**A.** Place the plug holder on the wall and mark the fixing points.

*Coloca el soporte de enchufe en la pared y marca los puntos de fijación.*

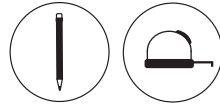

**B.** Drill holes where the fixing points are marked and insert the anchor screws into the fixing holes.

*Taladra los orificios donde marcaste los puntos de fijación e inserta los tornillos de anclaje en los orificios de fijación.*



**C.** Fix the device on the wall by inserting and tightening the screws.

*Fija el dispositivo en la pared insertando y apretando los tornillos.*

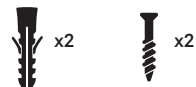
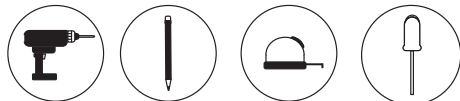
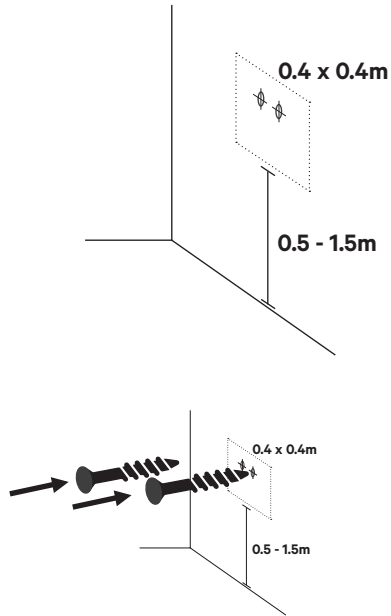
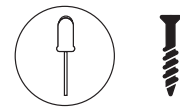

ø5 x 40 mm

## FR 4 - Support de prise

- Placez le support de prise sur le mur et marquez les points de fixation.
- Percez les trous à l'emplacement des points de fixation. Insérez les ancrages muraux dans les trous de fixation.
- Fixez l'appareil sur le mur en insérant et en serrant les vis.

## IT 4 - Portaspina

- Posizionare il porta spina sulla parete e tracciare i punti di fissaggio.
- Procedere con la foratura laddove sono tracciati i punti di fissaggio. Inserire gli ancoraggi a parete nei fori di fissaggio.
- Fissare il dispositivo sulla parete inserendo e serrando le viti.

## NO 4 - Pluggholder

- Plasser koblingsholderen på veggen og merk festepunktene.
- Bor hull der festepunktene er merket. Sett ankerskruene inn i festehullene.
- Fest apparatet på veggen ved å sette inn og stramme skruene.

## CA 4 - Suport per endoll

- Colloqui el tap de l'endoll a la paret i marqui els punts de fixació.
- Trepi els forats on es marquen els punts de fixació. Insereixi els cargols d'ancoratge en els forats de fixació.
- Fixi el dispositiu a la paret inserint i estrenyent els cargols.

## DA 4 - Stikholder

- Placer stikholderen på væggen, og marker monteringspunkterne.
- Bor huller, hvor monterings-punkterne er markeret, og sæt rawplugs i monteringshullerne.
- Fastgør enheden på væggen ved at indsætte og stramme skruerne.

## FI 4 - Pistokepidike

- Aseta pistokkeen pidike seinälle ja merkitse kiinnitys-pisteet.
- Poraa reiät kohtiin, joihin merkitset kiinnityspisteet, ja työnnä ankkuruuvit kiinnitysreikiin.
- Kiinnitä laite seinään työntämällä ruuvit sisään ja kiristämällä ne.

## HU 4 - Dugasz tartó

- Helyezze a dugasztartót a falra és jelölje be a rögzítési pontokat.
- Fúrjon furatokát ott, ahol a rögzítési pontok meg vannak jelölve, és helyezze be a csavarfogonyokat a furatba.
- Rögzítse a készüléket a falra a csavarok behelyezésével és meghúzásával.

## LV 4 - Kontaktakšas turētājs

- Novietojiet kontaktakšas turētāju uz sienas un atzīmējiet stīpinājuma punktus.
- Izurbiet caurumus vietās, kur atzīmēti stīpinājumi punkti, un ievietojiet enkurskrūves stīpinājuma caurumos.
- Piestipriniet ierīci pie sienas, ievietojot un pievelkot skrūves.

## RO 4 - Suport pentru mufă

- Poziționați suportul de fișă pe perete și marcați punctele de fixare.
- Găuriți orificii în locurile unde sunt marcate punctele de fixare și introduceți șuruburile de ancorare în orificiile de fixare.
- Fixați dispozitivul pe perete introducând și strângând șuruburile.

## UK 4 - Тримач штекера

- Прикладіть тримач штепсельної вилки до стіни й позначте точки для кріплення.
- Просвердліть отвори, де позначено точки для кріплення й уставьте анкерні гвинти в кріпильні отвори.
- Зафіксуйте пристрій на стіні, уставивши й закрутивши гвинти.

## RU 4 - Держатель заглушки

- Приложить штепсельный держатель к стене и отметить точки крепления.
- Просверлить отверстия в местах отметок точек крепления и установить анкерные винты в крепежные отверстия.
- Закрепить устройство на стене, установив и затянув винты.

## DE 4 - Steckerhalter

- Setzen Sie den Steckerhalter an die Wand und markieren Sie die Befestigungspunkte.
- Bohren Sie Locher an den markierten Befestigungspunkten. Setzen Sie die Wandanker in die Befestigungslöcher ein.
- Befestigen Sie das Gerät an der Wand, indem Sie die Schrauben einsetzen und anziehen.

## NL 4 - Stekkerhouder

- Plaats de plughouder op de muur en markeer de bevestigingspunten.
- Boor de gaten waar de bevestigingspunten zijn gemarkeerd. Steek de wandankeringschroeven in de bevestigingsgaten.
- Bevestig het apparaat op de muur door de schroeven aan te brengen en vast te draaien.

## PT 4 - Porta-plugue

- Coloque o suporte da tomada na parede e marque os pontos de fixação.
- Perfure os orifícios onde os pontos de fixação estão marcados. Insira as buchas nos orifícios de fixação.
- Fixe o dispositivo na parede inserindo e apertando os parafusos.

## SV 4 - Plugghållare

- Placera kontakthållaren på väggen och markera fästpunkterna.
- Borra hål där fästpunkterna är markerade. Sätt i ankarskruvarna i fästhålen.
- Fäst enheten på väggen genom att montera och dra åt skruvarna.

## CS 4 - Držák zástrčky

- Umístěte držák zástrčky na zeď a označte upevňovací body.
- Vyvrtejte otvory v místech vyznačených upevňovacích body a vlozte upevňovací otvorů vlozte hmoždinky.
- Zařízení upevněte na zeď zasunutím a utažením šroubů.

## ET 4 - Pistikuholdik

- Aseta pistikuholdik seinale ja märgi kiinnituspunktid.
- Puuri märgitud kiinnituspunktidesse augud ja sisesta kiinnituskruudesse ankurruivid.
- Fikseeri seade kruvidega seinale.

## EL 4 - Υποδοχή βύσματος

- Τοποθέτησε την υποδοχή βύσματος στον τοίχο και σημείωσε τα σημεία στερέωσης.
- Κάνε τρύπες εκεί που σημείωσες τα σημεία στερέωσης και βάλε τα ούτα μέσα στις τρύπες στερέωσης.
- Στερέωσε τη συσκευή στον τοίχο, βάζοντας και σφίγγοντας τις βίδες.

## IS 4 - Tappahaldari

- Setjið klóhalðið á vegginn og merkið festipunktana.
- Borið gót þar sem festipunktarnir eru merktir og setjið hælboltana í festigötin.
- Festið tækilið á vegginn með því að setja í og herða skrifurnar.

## PL 4 - Uchwyt wtyczki

- Umieść oprawę wtyczki na ścianie i zaznacz punkty mocowania.
- Wywierć otwory w oznaczonych miejscach punktów mocowania i włóż w nie śruby mocujące.
- Zamocuj urządzenie na ścianie, wkładając i dokręcając śruby.

## SK 4 - Držiak zástrčky

- Umístňte držiak zásuvky na stenu a vyznačte upevňovacie body.
- Vyvrtejte otvory na vyznačených upevňovacích bodoch a vložte hmoždinky do upevňovacích otvorov.
- Do hmoždínek vložte skrutky a utiahnutím skrutiek pripevnite zariadenie na stenu.

## HE 4 - מחזיק תקע

- הנח את מחזיק התקע על הקיר וסמן את נקודות החיבור.
- קדח חורים במקומות שבהם מסומנות נקודות החיבור והכנס את ברגי העוגן לקדחי החיבור.
- חבר את המכשיר לקיר באמצעות הנכנס והידוק של הברגים.



# 5 - Ethernet Connection

## ES 5 - Conexión Ethernet

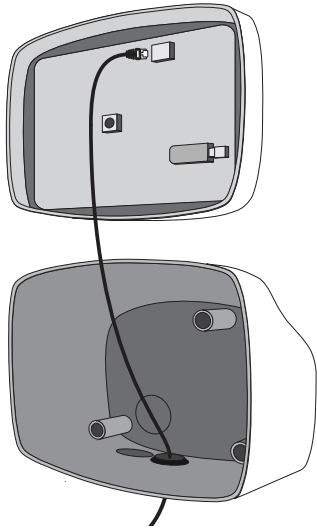

- C.** Crimp the RJ45 connector to the cable and connect the cable to the ethernet port on the charger.

*Engasta el conector RJ45 al cable y conéctalo al puerto Ethernet en el cargador.*

## FR 5 - Connexion Ethernet

- C.** Sertis le connecteur RJ45 sur le câble et connecte-le au port Ethernet sur le chargeur.

## IT 5 - Connessione Ethernet

- C.** Ripiega il connettore RJ45 al cavo e collegalo alla porta Ethernet del caricatore.

## NO 5 - Ethernet-tilkobling

- C.** Krymp RJ45-kontaktten til kabelen og koble den til ethernet-porten i laderen.

## CA 5 - Connexió d'Ethernet

- C.** Encasta el conector RJ45 per al cable i connecta el cable al port d'Ethernet del carregador.

## DA 5 - Ethernet-forbindelse

- C.** Pres RJ45-forbindelsen til kablet, og forbind kablet til ethernet-porten på opladeren.

## FI 5 - Ethernet-liitin

- C.** Purista RJ45-liitin kiinni kaapeliin ja yhdistä kaapeli laturin Ethernet-porttiin.

## HU 5 - Ethernet csatlakozás

- C.** Krimpelje az RJ45 csatlakozót a kábelre, és csatlakoztassa a kábelt a töltő Ethernet portjához.

## LV 5 - Tikla Ethernet savienojums

- C.** Uzknībiet kabelim RJ45 savienotāju un pievienojiet kabeli lādētāja tikla Ethernet pieslēgvietai.

## RO 5 - Conexiune Ethernet

- C.** Sertizați conectorul RJ45 la cablu și conectați cablul la portul ethernet de pe încărcător.

## UK 5 - Підключення Ethernet

- C.** Установить з'єднувач RJ45 на кабелі за допомогою обтискача та під'єднайте кабель до порту Ethernet на зарядному пристрої.

## RU 5 - Ethernet-соединение

- C.** Обожмите разъем RJ45 на кабеле и подключите кабель к порту Ethernet на зарядном устройстве.

## DE 5 - Ethernet-Anschluss

- C.** Crimpe den RJ45-Stecker an das Kabel und schließe es an den Ethernet-Anschluss des Ladegeräts an.

## NL 5 - Ethernetverbinding

- C.** Krimp de RJ45-connector op de kabel en sluit deze aan op de ethernetpoort op de lader.

## PT 5 - Ligação Ethernet

- C.** Aperta o conector RJ45 ao cabo e liga o cabo à porta ethernet no carregador.

## SV 5 - Ethernet-anslutning

- C.** Pressa RJ45-kontaktens på kabeln och koppla in kabeln till laddarens Ethernet-kontakt.

## CS 5 - Ethernetové připojení

- C.** Na kabel připevněte konektor RJ45 a kabel připojte k ethernetovému portu nabíječky.

## ET 5 - Etherneti-ühendus

- C.** Klammerdage RJ45-pistik kaabli külge ja ühendage kaabel laadija Etherneti-porti.

## EL 5 - Σύνδεση Ethernet

- C.** Πιέστε το βύσμα RJ45 στο καλώδιο και συνδέστε το καλώδιο στη θύρα ethernet του φορτιστή.

## IS 5 - Ethernet-tenging

- C.** Felldu RJ45 tengilinn við snúruna og tengdu snúruna við ethernet-tengið á hleðslutækni.

## PL 5 - Podłączenie sieci Ethernet

- C.** Zaciśnij złącze RJ45 na kablu i podłączycz kabel do portu sieci Ethernet w ładowarce.

## SK 5 - Ethernetové pripojenie

- C.** Zatlačte konektor RJ45 ku káblu a pripojte kábel k ethernetovému portu na nabíjačke.

## HE 5 - Ethernet חיבור

- C.** יחזק את מחבר ה-RJ45 לכבל וחבר את הכבל לציאת Ethernet של המטען.

# 6 - 4G Connectivity

## ES 6 - Conectividad 4G

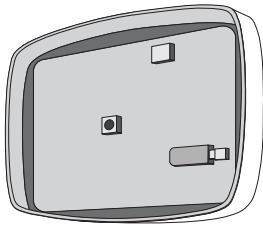

! For **4G** interface (optional feature, requires an accessory), find the instructions on <https://support.wallbox.com>.

Contact your sales agent for details.

*Para la interfaz 4G (función opcional, requiere un accesorio), consulta las instrucciones en <https://support.wallbox.com>.*

*Ponte en contacto con tu representante comercial para obtener más información.*

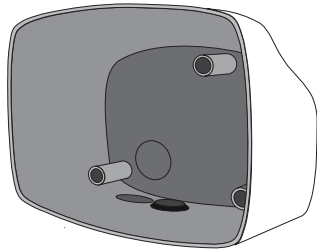

If your Commander 2 has a 4G dongle, follow this QR code for instructions on how to install and enable 4G connectivity.



*Si tu Commander 2 tiene un dongle, siga este código QR para obtener las instrucciones sobre como instalar y activar el 4G.*

## FR 6 - Connectivité 4G

Pour l'interface **4G** (fonction optionnelle, nécessite un accessoire), consultez les instructions sur <https://support.wallbox.com>. Contactez votre agent commercial pour plus de détails. Si votre Commander 2 est équipé d'un dongle 4G, suivez ce code QR pour obtenir des instructions sur l'installation et l'activation de la connectivité 4G.

## IT 6 - Connettività 4G

Per le istruzioni sull'interfaccia **4G** (caratteristica opzionale, richiede un accessorio), visita il sito <https://support.wallbox.com>. Contatta il tuo agente di vendita per maggiori dettagli. Se il tuo Commander 2 ha un dongle 4G, segui questo codice QR per le istruzioni su come installare e abilitare la connettività 4G.

## NO 6- 4G -tilkobling

For **4G**-grensnitt (valgfri funksjon som krever et tilbehør), finner du instruksjonene på <https://support.wallbox.com>. Kontakt salgsagenten din for informasjon. Hvis Commander 2 har en 4G-dongle, følger du denne QR-koden for instruksjoner om hvordan du installerer og aktiverer 4G-tilkobling.

## CA 6 - Conectividad 4G

Per a la interfície **4G** (funció opcional, es necessita un accessori), trobaràs les instruccions a <https://support.wallbox.com>. Posa't en contacte amb el teu agent de vendes per obtenir més informació. Si el teu Commander 2 disposa d'un dongle 4G, escanreja el codi QR per obtenir les instruccions per tal d'instalar i activar la connectivitat 4G.

## DA 6 - 4G Forbindelse

For **4G**-brugergrænseflade (valgfri funktion, kræver tilbehør), findes instruktionerne på <https://support.wallbox.com>. Tag kontakt til din forhandler for yderligere information. Hvis din Commander 2 har en 4G dongle, kan du følge denne QR kode for at få instruktioner om, hvordan du installerer og aktiverer 4G forbindelse.

## FI 6 - 4G-yhteys

Katso ohjeet **4G**:tä varten (lisäominaisuus, edellyttää lisäosaa) osoitteesta <https://support.wallbox.com>. Kysy lisätietoja jälleenmyyjältäsi. Jos Commander 2:ssa on 4G-dongle, seuraa tätä QR-koodia, niin saat ohjeet 4G-yhteyden asentamiseen ja käyttöön ottamiseen.

## HU 6 - 4G kapcsolat

A **4G** interfészhez (opcionális szolgáltatás, tartozék szükséges hozzá) az utasítások a <https://support.wallbox.com> oldalon találhatóak. A részletekért forduljon az értékesítőhöz. Ha a Commander 2 4G dongle-lal rendelkezik, kövesse ezt a QR-kódot a 4G-kapcsolat telepítésére és engedélyezésére vonatkozó utasításokért.

## LV 6 - 4G savienojamība

**4G** saskarnei (papildfunkcija, nepieciešams papildaprīkojums) skatiet norādes vietnē <https://support.wallbox.com>. Lai iegūtu detalizētu informāciju, sazinieties ar savu pārdošanas pārstāvi. Ja Jūsu Commander 2 ir aprīkots ar 4G dongli, sekojiet šim QR kodam, lai uzzinātu, kā instalēt un iespējot 4G savienojumu.

## RO 6 - Conectivitate 4G

Pentru interfața **4G** (caracteristică opțională, necesită un accesoriu), găsiți instrucțiunile pe <https://support.wallbox.com>. Contactați agentul de vânzări pentru detalii. Dacă Commander 2 are un dongle 4G, urmați acest cod QR pentru instrucțiuni privind instalarea și activarea conectivității 4G.

## UK 6 - 4G підключення

Див. інструкції для інтерфейсу **4G** (додаткова функція, вимагає додаткового приладдя) за адресою <https://support.wallbox.com>. Зверніться до свого торгового агента, щоб отримати додаткову інформацію. Якщо у Вашого Commander 2 є адаптер 4G, перейдіть по цьому QR-коду, щоб отримати вказівки щодо налагодження та вмикання підключення 4G.

## RU 6 - 4G подключение

В случае **4G**-интерфейса (дополнительная функция, требуется приспособление) см. инструкцию на сайте <https://support.wallbox.com>. Для получения подробной информации свяжитесь со своим торговым агентом. Если у Вашего Commander 2 есть адаптер 4G, перейдите по этому QR-коду, чтобы получить инструкции по установке и включению подключения 4G.

## DE 6 - 4G-Konnektivität

Anweisungen zur **4G**-Schnittstelle (optionale Funktion, für die ein Zubehör erforderlich ist) findest du unter <https://support.wallbox.com>. Weitere Informationen erhältst du von deinem Händler. Wenn Ihr Commander 2 über einen 4G-Dongle verfügt, folgen Sie diesem QR-Code, um Anweisungen zur Installation und Aktivierung der 4G-Konnektivität zu erhalten.

## NL 6 - 4G-connectiviteit

Voor **4G**-interface (optionele functie, vereist een accessoire), vind je de instructies op <https://support.wallbox.com>. Neem contact op met je verkooppagent voor meer informatie. Als uw Commander 2 een 4G-dongle heeft, volg dan deze QR-code voor instructies over het installeren en inschakelen van 4G-connectiviteit.

## PT 6 - Conectividade 4G

Para a interface **4G** (funcionalidade opcional, requer um acessório), consulte as instruções em <https://support.wallbox.com>. Contacte o seu agente de vendas para obter mais informações. Se o seu Commander 2 tem um dongle 4G, siga este código QR para instruções sobre como instalar e activar a conectividade 4G.

## SV 6 - 4G-anslutning

För **4G**-gränssnitt (tillvalsfunktion, krävs ett tillbehör), se instruktioner på <https://support.wallbox.com>. Kontakta återförsäljaren för mer information. Om din Commander 2 har en 4G-dongel kan du följa den här QR-koden för att få instruktioner om hur du installerar och aktiverar 4G-anslutning.

## CS 6 - Připojení 4G

V případě rozhraní **4G** (volitelná funkce, vyžaduje příslušenství) naleznete pokyny na stránkách <https://support.wallbox.com>. Ohledně podrobností kontaktujte svého obchodního zástupce. Pokud je zařízení Commander 2 vybaveno klíčem 4G, podle tohoto QR kódu získáte pokyny k instalaci a povolení připojení 4G.

## ET 6 - 4G ühenduvus

**4G** liidese (valikuline, vajab lisaseadet) juhised leiata aadressil <https://support.wallbox.com>. Täpsema teabe saamiseks pöörduge oma müügiesindaja poole. Kui teie Commander 2-l on 4G-dongle, järgige seda QR-koodi, et saada juhiseid 4G-ühenduse paigaldamiseks ja lubamiseks.

## EL 6 - Σύνδεση 4G

Για διαπαρή **4G** (προαιρετική δυνατότητα, απαιτείται αξεσουάρ), βρείτε τις οδηγίες στη διεύθυνση <https://support.wallbox.com>. Επικοινωνήστε με τον αντιπρόσωπο πωλητήριου για λεπτομέρειες. Εάν το Commander 2 σας διαθέτει κλειδί dongle 4G, ακολουθήστε αυτόν τον κωδικό QR για οδηγίες σχετικά με την εγκατάσταση και την ενεργοποίηση της σύνδεσης 4G.

## IS 6 - 4G tengingar

Fyrir **4G** viðmót (valfrjálss viðbót, krefst aukabúnaðar) þá má sjá leiðbeiningar á <https://support.wallbox.com>. Hafðu samband við söluaðila fyrir frekari upplýsingar. Ef Commander 2 þinn er með 4G dongle skaltu fylgja þessum QR kóða til að fá leiðbeiningar um hvernig á að setja upp og virkja 4G tengingu.

## PL 6 - Połączenie 4G

Instrukcje dla interfejsu sieci **4G** (wyposażenie opcjonalne, wymaga zastosowania akcesoriów) znajdują się na stronie <https://support.wallbox.com>. Więcej informacji udzieli sprzedawca. Jeśli Commander 2 jest wyposażony w dongle 4G, zeskanuj QR code, aby uzyskać instrukcje dotyczące instalacji i włączenia łączności 4G.

## SK 6 - Pripojenie 4G

Pokyny pre **4G** rozhranie (voliteľná funkcia, vyžaduje príslušenstvo) nájdete na stránke <https://support.wallbox.com>. V prípade potreby podrobnych informácií sa obráťte na svojho obchodného zástupcu. Ak je zariadenie Commander 2 vybavené kľúčom 4G, podľa tohto kódu QR získate pokyny na inštaláciu a povolenie pripojenia 4G.

## HE 6 - קישוריות 4G

עבור מחשב **4G** (תכונה אופציונלית, נדרש אביזר), אפשר למצוא את ההודאות באותו <https://support.wallbox.com>. לפירוט, יש ליצור קשר עם סוכן המכירות. בדיוק תוארה מתבקל זה QR קוד עוב, 4G גאלפ יש שלש Commander 2 ל- Commander 2. תמיז 4G וירושוק וזיהולו קרתי.



# 7 - Closing the Cover

## ES 7 - Cierre de la cubierta

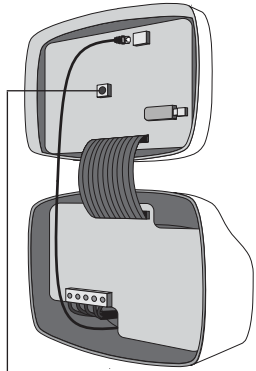

Positions 0, 8 and 9 reserved for Power Sharing.

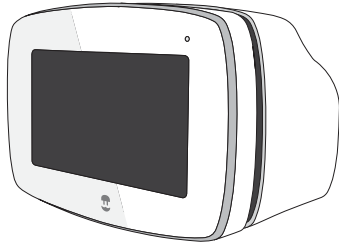

**A.** Attach the open end of the communications cable to the connector on the cover. Position the current selector to the appropriate setting according to the electrical installation.

*Acopla el extremo abierto del cable de comunicaciones al conector de la cubierta. Coloca el selector de corriente en el valor adecuado de acuerdo al tipo de instalación eléctrica*

POSITION	0	1	2	3	4	5	6	7	8	9
CURRENT (A)	R	6	10	13	16	20	25	32	R	R

**B.** Position the top clip points of the cover on the charger body. Clip first the lateral clips to the charger body and then the bottom clips.

*Posiciona los puntos de fijación superiores de los clips de la cubierta en el cuerpo del cargador. Fija primero los clips laterales al cuerpo del cargador y después los clips inferiores.*

**C.** Insert and tighten the Torx screw in the bottom of the charger to secure the front cover.

*Inserta y aprieta el tornillo Torx en la parte inferior del cargador para asegurar la cubierta delantera.*



Recommended tightening torque  
0.7 Nm +/- 10%

## FR 7 - Ouverture du couvercle

- Fixe l'extrémité ouverte du câble de communication au connecteur sur le couvercle. Positionner le sélecteur de courant sur le réglage approprié en fonction de l'installation électrique. **Les positions 0, 8 et 9 sont réservées au Power Sharing.**
- Place les points de fixation supérieurs du couvercle sur le chargeur. Fixe d'abord les clips latéraux sur le chargeur, puis les clips inférieurs.
- Insère et serre la vis Torx au fond du chargeur pour fixer le couvercle avant. Couple de serrage recommandé 0,7 Nm +/- 10%

## IT 7 - Chiusura del coperchio

- Collega l'estremità aperta del cavo di comunicazione al connettore del coperchio. Posiziona il commutatore di corrente sull'impostazione appropriata in base all'impianto elettrico. **Le posizioni 0, 8 e 9 riservate per il Power Sharing.**
- Posiziona i punti dei morsetti superiori del coperchio sul corpo del caricatore. Fissa prima i morsetti laterali al corpo del caricatore e poi i morsetti inferiori.
- Inserisci e serra la vite Torx nella parte inferiore del caricatore per fissare il coperchio anteriore. Coppia di serraggio raccomandata 0,7 Nm +/- 10%

## NO 7 - Lukke dekslet

- Fest den åpne enden av kommunikationskabelen til koblingen på dekslet. Posisjoner aktuelle velseren til riktig innstilling i henhold til elektrisk installasjon. **Posisjoner 0, 8 og 9 er reservert for strømdeling.**
- Plasere de øvre klemmepunktene på dekslet på laderhuset. Fest først de laterale klemmene til laderhuset og deretter de nedre klemmene.
- Sett inn og stram torx-skruen i bunnen av laderen for å feste frontdekslet. Anbefalt moment for stramning 0,7 Nm +/- 10%

## CA 7 - Tancament de la coberta

- Acolba l'extrem obert del cable de comunicacions al connector de la coberta. Col·loca el selector de corrent a la configuració adequada d'acord amb la instal·lació elèctrica. **Les posicions 0, 8 i 9 estan reservades per a l'intercanvi d'energia.**
- Col·loca els punts de clip superiors de la coberta al cos del carregador. Enganxa els clips laterals al cos del carregador i després els clips inferiors.
- Insereix i estreny els cargols Torx a la part inferior del carregador per fixar la coberta frontal. Clau d'estreny recomanada 0,7 Nm +/- 10%

## DA 7 - Lukning af dækslet

- Fastgør den åbne ende af kommunikationskablet på forbindelsen på dækslet. Sæt den aktuelle vælger til en passende indstilling ift. de elektriske installationer. **Positionerne 0, 8 og 9 er reserveret til strømdeling.**
- Placer dækslets øverste klippunkter over for opladerens kabinet. Klips først de øverste klips og opladerens kabinet og derpå de nedreste klips.
- Indsæt og spænd torx-skruerne i bunden af opladeren for at fastgøre front-dækslet. Anbefalet tilspændingsmoment 0,7 Nm +/- 10%

## FI 7 - Kannen sulkeminen

- Kiinnittä tiedonsiirtokaapelin avoin pää kannen päällä olevaan liittimeen. Aseta virtavalitsin oikeaan asetukseseen sähköasennuksen mukaisella tavalla. **Paikat 0, 8 ja 9 varataan virranjakoon.**
- Kohdistä kiinnitysruuvien kiinnityspisteet laaturin runkoon. Napsauta ensin sivujen kiinnityspisteet laaturin runkoon ja sitten alasosan kiinnityspisteet.
- Indsæt og spænd torx-skruerne i bunden af opladeren for at fastgøre front-dækslet. Suositeltu kiristysväänmomentti 0,7 Nm +/- 10%

## HU 7 - A fedél lezárása

- Csatlakoztassa a kommunikációs kábel szabad végét a fedélre található csatlakozáshoz. Állítsa az áramerősség-választó abba a beállítáiba, amely megfelel a telepített elektromos rendszernek. **A 0, 8 és 9. pozíció teljesítménymegosztásra fenntartva.**
- Illesze a fedél felső kapcsolóitját a töltő megfelelő részéhez. Először az oldalsó kapcsolokat rögzítse a töltőre, majd az alsó kapcsolokat.
- Hehelyezze be és húzza meg a torx csavart a töltő aljában, amellyel rögzítetheti az előlő fedeleket. Ajánlott meghúzási nyomaték: 0,7 Nm +/- 10%

## LV 7 - Vāka aizvēršana

- Pievienojiet savienotājam uz vāka sakaru kabeļa brīvo galu, iestatiet strāvas selektoru paredzētajā atbilstošā elektroninstalācijā. **0, 8 un 9. pozīcija ir paredzētas jaudas koplietošanai.**
- Uz lādētāja korpusa novietojiet pārsega augšējās skavu punktus. Vispirms savienojiet sāniskās skavas pie lādētāja korpusa, pēc tam apakšējās skavas.
- Lai nostiprinātu priekšējo vāku, ievietojiet un pievelciet zvaigznes skrūvi lādētāja apakšējā daļā. Ieteicamais griezes moments 0,7 Nm +/- 10%

## RO 7 - Închiderea capacului

- Ataşaţi capătul deschis al cablului de comunicaţii la conectorul de pe capac. Poziţionaţi selectorul de curent la setarea corespunzătoare conform instalaţiei electrice. **Poziţiile 0, 8 şi 9 sunt rezervate pentru partajarea puterii.**
- Poziţionaţi punctele de fixare superioare ale capacului pe încărcător. Fixaţi întâi clemele laterale pe încărcător şi apoi clemele inferioare.
- Introduceţi şi strângeţi surubul cu cap în stea în partea de jos a încărcătorului pentru a fixa capacul frontal. Cuplu de strângere recomandat de 0,7 Nm +/- 10%

## UK 7 - Закриття кришки

- Приєднайте відкритий кінець комунікаційного кабелю до роз'єму на кришці. Установіть перемикач струму в потрібне положення відповідно до електроінсталяції. **Положення 0, 8 і 9 зарезервовані для технології передачі енергії Power Sharing.**
- Установіть верхні точки кріплення скоби кришки на корпусі зарядного пристрою. Защепіть спочатку кришку до корпусу зарядного пристрою, а потім нижні скоби.
- Уставте та закрутіть зірчасті гвинти torx в нижній частині зарядного пристрою, щоб закрити передню кришку. Рекомендований момент затягування – 0,7 Нм +/- 10%

## RU 7 - Закрытие крышки

- Вставьте в разъем на крышке открытый конец кабеля связи. Установите переключатель тока в соответствующее положение согласно электроинсталляционной схеме. **Положения 0, 8 и 9 предназначены для режима Power Sharing.**
- Расположите концы верхнего зажима крышки на корпусе зарядного устройства. Зацепите сначала боковые зажимы на корпусе зарядного устройства, а затем – нижние зажимы.
- Вставьте и затяните винт с внутренней звездочкой в нижней части зарядного устройства, чтобы зафиксировать переднюю крышку. Рекомендуемый момент затяжки – 0,7 Нм +/- 10%

## DE 7 - Abdeckung schließen

- Befestige das offene Ende des Kommunikationskabels am Anschluss auf der Abdeckung. Stelle den Stromwahlschalter auf die korrekte Einstellung entsprechend der elektrischen Anlage ein. **Die Positionen 0, 8 und 9 sind für Power Sharing reserviert.**
- Positioniere die oberen Clip-Punkte der Abdeckung auf dem Ladegerät. Klemme zuerst die seitlichen und dann die unteren Clips an das Gehäuse des Ladegeräts an.
- Setze die Torx-Schraube auf der Unterseite des Ladegeräts ein und ziehe sie fest, um die vordere Abdeckung zu sichern. Empfohlenes Anzugsdrehmoment 0,7 Nm +/- 10%

## NL 7 - Het deksel sluiten

- Bevestig het open uiteinde van de communicatiekabel aan de connector op het deksel. Stel de stroomkiezer in op de juiste instelling, conform de elektrische installatie. **Posities 0, 8 en 9 zijn gereserveerd voor het delen van stroom.**
- Plaats de bovenste clippunten van het deksel op het hoofdgedeelte van de lader. Klem eerst de clips aan de zijkant op het hoofdgedeelte van de lader en vervolgens de onderste clips.
- Plaats de torx-schroef in de onderkant van de lader en draai deze vast om de voorkap vast te zetten. Aanbevolen aandraaimoment 0,7 Nm +/- 10%

## PT 7 - Fechar a tampa

- Fixa a extremidade aberta do cabo de comunicações ao conector na tampa. Posicione o selector atual na configuração adequada de acordo com a instalação elétrica. **Posições 0, 8 e 9 reservadas para partilha de energia.**
- Plasere os pontos de encaixe superiores da tampa na estrutura do carregador. Prende primeiro os encaixes laterais ao corpo do carregador e depois os encaixes inferiores.
- Insere e aperta o parafuso torx na parte inferior do carregador para fixar a tampa frontal. Binário de aperto recomendado de 0,7 Nm +/- 10%

## SV 7 - Stänga höjlet

- Anslut kommunikationskabellens lediga ände till kontakten på höjlet. Placera strömomkopplaren i lämpligt läge för installationen. **Position 0, 8 och 9 är reserverade för effektdelning.**
- Placera skyddets övre klämpunkter på laddarstommen. Fäst först sidoklämmorna på laddarstommen och sedan de nedre klämmorna.
- Montera och dra åt torxskruen på laddarens undersida för att skrua fronthöjlet. Åtdragningsmoment 0,7 Nm ±10 % rekommenderas

## CS 7 - Zavření krytu

- Ke konektoru na krytu připevňte otevřený konec komunikačního kabelu. Vyberte vhodné nastavení voliče proudů podle elektrické instalace. **Police 0, 8 a 9 jsou vyhrazeny pro sdílení energie.**
- Umístěte horní uchytvy krytu na tělo nabíječky. Nejprve upněte boční svorky k tělu nabíječky a potom spodní svorky.
- Vložte šroub typu torx do spodní části nabíječky a jeho utaháním upevněte přední kryt. Doporučený krouticí moment utahování 0,7 Nm +/- 10%

## ET 7 - Kaane sulgemine

- Kiinnitage sidekaabli lahine otsi konektori külge kaanel. Keera voolutugevuse selektor sobivale seadistusele vastavalt elektripaigaldisele. **Aseendi 0, 8 ja 9 on reserveeritud toite jagamiseks.**
- Aseta katte üllemised kiinnituspunktid laadja korpusse. Kiinnita laadja korpusse kõigepealt küllemised klambrid ja seejärel alumised klambrid.
- Esikatte kiinnitamiseks sisesta ja keera kinni laadja alumise osa Torx-kruvi. Soovitav pingutusmoment 0,7 Nm ± 10%

## EL 7 - Κλείσιμο του καλύμματος

- Συνδέστε το ανοικτό άκρο του καλωδίου επικοινωνίας με το βύσμα στο κάλυμμα. Τοποθετήστε τον επιλογέα ρεύματος στην κατάλληλη ρύθμιση σύμφωνα με την ηλεκτρική εγκατάσταση. **Ο θέσεις 0, 8 και 9 προορίζονται για άμεσο Power Sharing.**
- Τοποθετήστε τα επάνω σημεία κλιπ του καλύμματος στο σώμα του φορτιστή και φέρτε τα στερεώστε πρώτα τα πλευρικά κλιπ στο σώμα του φορτιστή και μετά τα κάτω κλιπ.
- Βάλε και φέρτε τη βίδα torx στο κάτω μέρος του φορτιστή για να ασφαλίσεις το μπροστινό κάλυμμα. Συνιστώμενη ροπή σφραγής 0,7 Nm +/- 10%

## IS 7 - Hlífinni lokað

- Festu opna enda fjarskiptasnúrnunar við tengilið á hlífinni. Staðsetjið straumvæljarann í viðeigandi stillingu í samræmi við rafmagnsupplætninguna. **Staðsetningar 0, 8 og 9 eru fríttar fyrir straumdeilingu.**
- Setjið efstu klemmipunkta hlífarrinnar á hliðsbyggginguna. Klemmið hliðarklemmurnar á hliðsútlækilið og síðan neðstu klemmurnar.
- Setjið torx skúrúna í og herðið neðst í hliðsútlækilinu til að festa framhlífina. Mælt er með snúningsátaki 0,7 Nm +/- 10%

## PL 7 - Zamykanie pokrywy

- Podłącz wóły koniec przewodu komunikacyjnego do złącza na pokrywie. Ustaw przełącznik prądu w odpowiednim położeniu zgodnie z instalacją elektryczną. **Pozycje 0, 8 i 9 są zarezerwowane do współdzielenia mocy.**
- Umieść górne punkty zaczepów pokrywy na korpusie ładowarki. Zamocuj najpierw boczne części zaczepy korpusu ładowarki, a następnie zaczepy dolne.
- Włóż i dokręć śrubę torx w dolnej części ładowarki, aby zabezpieczyć przednią pokrywę. Zalecany moment dokręcania wynosi 0,7 Nm +/- 10%

## SK 7 - Zatvorenie krytu

- Pripojte otvorený koniec komunikačného kábla ku konektoru na kryte. Umiestnite selektor prúdu do príslušnej polohy vzhľadom na elektrickú inštaláciu. **Polohy 0, 8 a 9 sú vyhradené pre zdieľanie napájania.**
- Umistite horné prvky uchytáv krytu na telo nabíjačky. Prichytke k telu nabíjačky najskôr bočné prichytky a potom spodné prichytky.
- Na zaistenie predného krytu vložte a utiahnite skrutku torx do spodnej časti nabíjačky. Odporúčany utahovací moment 0,7 Nm +/- 10%

## HE סגירת הכיסוי - 7

- חבר את הקצה הפתוח של כבל התקשורת למתבר של הכיסוי. העבר את בודד הרום לנצב המתאים לפי התקנת ה"מחולקת". **מיקומים 0, 8 ו-9 מיועדים לחיכוך חשמל.**
- הנח את קצוות הכיפוף העליונות של הכיסוי על גוף המטען. הקד את קצוות הכיפוף העליונות של הכיסוי למתבר הכיסוי ולגוף המטען.
- הנח את בודד הרום לתחתית המטען כדי להצמיד את הכיסוי בקדמתו. מומנט קידום מומלץ 0,7 Nm +/- 10%

# 8 - Registering the Charger

## ES 8 - Registro del cargador

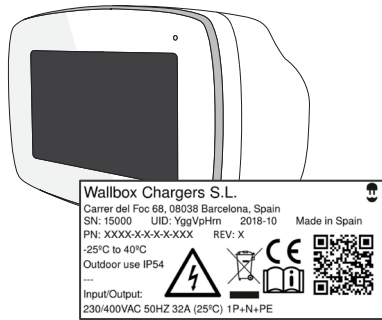

**A.** Locate the Serial Number (SN) and the UID of your charger.

*Localiza el número de serie (SN) y el UID de tu cargador.*



**B.** Download the Wallbox App and register.

*Descarga la aplicación Wallbox y lleva a cabo el registro.*

**C.** Add your charger by introducing the requested data.

*Añade tu cargador introduciendo los datos solicitados.*



**D.** Check for latest updates

*Check for latest updates*

<https://support.wallbox.com/en/knowledge-base/how-to-update-firmware-in-your-commander-2/>

For OCPP activation, please refer to the manual in: *Para la activación de OCPP, consulte el manual en:*

[https://support.wallbox.com/en/knowledge-base/ocpp\\_activation\\_manual/](https://support.wallbox.com/en/knowledge-base/ocpp_activation_manual/)

For more information on setting up your charger, visit the Wallbox Academy page:

*Para obtener más información sobre cómo configurar su cargador, visite la página de Wallbox Academy:*

<https://support.wallbox.com>

## FR 8 - Enregistrement du chargeur

**A.** Localiser le numéro de série (Serial Number, SN) et l'UID du chargeur.  
**B.** Télécharger l'application Wallbox et s'inscrire.  
**C.** Ajouter le chargeur en indiquant les informations demandées.  
**D.** Rechercher les dernières mises à jour.  
Pour l'activation OCPP, consultez le manuel à l'adresse suivante :  
Pour plus d'informations sur la configuration de votre chargeur, visitez la page Wallbox Academy.

## IT 8 - Registrazione del caricabatterie

**A.** Individua il numero di serie (SN) e l'UID del caricabatterie.  
**B.** Scarica l'app Wallbox e registrati.  
**C.** Aggiungi il caricabatterie introducendo i dati richiesti.  
**D.** Controlla gli ultimi aggiornamenti.  
Per l'attivazione di OCPP, consultare il manuale all'indirizzo:  
Per ulteriori informazioni sulla configurazione del caricabatterie, visitare la pagina della Wallbox Academy.

## NO 8 - Registrere laderen

**A.** Finn serienummeret (SN) og UID for laderen.  
**B.** Last ned Wallbox-appen og registrer deg.  
**C.** Legg til laderen ved å introdusere de forespurte dataene.  
**D.** Sjekk for siste oppdateringer.  
For OCPP-aktivering, se manualen på:  
For mer informasjon om hvordan du konfigurerer laderen, besøk Wallbox Academy-siden:

## CA 8 - Registra el carregador

**A.** Localitza el número de sèrie (SN) i l'UID del carregador.  
**B.** Descarrega l'aplicació Wallbox i registra't.  
**C.** Afegeix el carregador mitjançant la introducció de les dades sol·licitades.  
**D.** Cerca les darreres actualitzacions.  
Per a l'activació d'OCPP, consulta el manual a:  
Per obtenir més informació sobre la configuració del carregador, visiteu la pàgina de Wallbox Academy:

## DA 8 - Registrering af opladeren

**A.** Find opladerens serienummer (SN) og UID.  
**B.** Hent myWallbox-appen og registrér opladeren.  
**C.** Tilføj din oplader ved at angive de ønskede data.  
**D.** Se de seneste opdateringer.  
For OCPP-aktivering, se venligst i vejledningen på:  
For mere information om opsætning af din oplader, besøg Wallbox Academy-siden:

## FI 8 - Laturin rekisteröinti

**A.** Etsi sarjanumero (SN) ja laturin UID.  
**B.** Lataa myWallbox-sovellus ja rekisteröidä.  
**C.** Lisää laturi esittämällä pyydetyt tiedot.  
**D.** Katso viimeisimmät päivitykset.  
Katso lisätietoja OCPP:n aktivoimisesta käyttöoppaasta osoitteessa: Lisätietoja laturin asetuksista on Wallbox Academy -sivulla.

## HU 8 - A töltő regisztrálása

**A.** Keresse meg a töltő sorozatszámát (SN) és UID-azonosítóját.  
**B.** Töltse le a myWallbox alkalmazást és végezze el a regisztrációt.  
**C.** Adja hozzá a töltőt a kártya adatak megadásával.  
**D.** Keresse meg a legújabb frissítéseket.  
Az OCPP aktiválásához olvassa el az útmutatót:  
A töltő beállításával kapcsolatos további információkért keresse fel a Wallbox Academy oldalt:

## LV 8 - Lādētāja registrēšana

**A.** Atrodiet sava lādētāja sērijas numuru (SN) un unikālo ID (UID).  
**B.** Lejupielādējiet myWallbox App un reģistrējiet.  
**C.** Pievienojiet savu lādētāju, ievadot prasītos datus.  
**D.** Pēdējo atjauninājumu pārbaude.  
OCPP aktivēšanai, lādēju skatiet rokasgrāmatu vietnē:  
Lai iegūtu papildinformāciju par lādētāja iestatīšanu, apmeklējiet Wallbox Academy lapu:

## RO 8 - Înregistrarea încărcătorului

**A.** Identificați numărul de serie (SN) și codul UID al încărcătorului.  
**B.** Descărcați aplicația myWallbox și înregistrați-vă.  
**C.** Adăugați încărcătorul introducând datele solicitate.  
**D.** Verificați ultimele actualizări.  
Pentru activarea OCPP, consultați manualul din:  
Pentru mai multe informații despre configurarea încărcătorului, vizitați pagina Wallbox Academy:

## UK 8 - Реєстрація зарядного пристрою

**A.** Знайдіть серійний номер (SN) і UID вашого зарядного пристрою.  
**B.** Завантажте додаток myWallbox і зареєструйтеся.  
**C.** Додайте зарядний пристрій, увівши запитовані дані.  
**D.** Перевірте останні оновлення  
Щодо активації OCPP, див. посібник за адресою:  
Щодо отримати додаткову інформацію про налаштування зарядного пристрою, відвідайте сторінку Академії Wallbox:

## RU 8 - Регистрация зарядного устройства

**A.** Найдите серийный номер (SN) и UID вашего зарядного устройства.  
**B.** Загрузите приложение myWallbox и зарегистрируйтесь.  
**C.** Добавьте свое зарядное устройство, введя запрашиваемые данные.  
**D.** Последняя обновленная информация  
Для получения информации об активации OCPP см. руководство по ссылке:  
Для получения дополнительной информации о настройке зарядного устройства посетите страницу Wallbox Academy:

## DE 8 - Registrierung des Ladegeräts

**A.** Ermittle die Seriennummer (SN) und die UID des Ladegeräts.  
**B.** Lade die Wallbox-App herunter und registriere dich.  
**C.** Füge dein Ladegerät hinzu, indem du die erforderlichen Daten eingibst.  
**D.** Auf aktuelle Updates prüfen.  
Informationen zur OCPP-Aktivierung findest du im Handbuch unter: Weitere Informationen zum Einrichten Ihres Ladegeräts finden Sie auf der Wallbox Academy-Seite:

## NL 8 - De lader registreren

**A.** Zoek het serienummer (SN) en de UID van je lader op.  
**B.** Download de Wallbox App en registreer je.  
**C.** Voeg je lader toe door de gevraagde gegevens in te voeren.  
**D.** Controleer voor de laatste updates.  
Raadpleeg voor OCPP-activering de handleiding op:  
Ga naar de Wallbox Academy-pagina voor meer informatie over het installeren van je oplader:

## PT 8 - Registo do carregador

**A.** Localize o número de série (SN) e o UID do seu carregador.  
**B.** Descarregue a Wallbox App e registre-se.  
**C.** Adicione o seu carregador introduzindo os dados solicitados.  
**D.** Verifique as atualizações mais recentes.  
Para a ativação OCPP, consulte o manual em:  
Para obter mais informações sobre como configurar seu carregador, visite a página Wallbox Academy:

## SV 8 - Registrera laddaren

**A.** Sök upp serienumret (SN) och laddarens UID.  
**B.** Hämta Wallbox-appen och registrera laddaren.  
**C.** Lägg till din laddare genom att ange begärda uppgifter.  
**D.** Se de senaste uppdateringarna.  
For aktivering av OCPP, se manualen på:  
Mer information om hur du ställer in din laddare finns på Wallbox Academy-sidan:

## CS 8 - Registrace nabíječky

**A.** Vyhleďte sériové číslo (SN) a kód UID vaší nabíječky.  
**B.** Stáhněte si aplikaci myWallbox a zaregistrujte se.  
**C.** Přidejte nabíječku vložením požadovaných dat.  
**D.** Zkontrolujte nejnovější aktualizace.  
V případě aktivace OCPP postupujte dle příručky na stránkách:  
Další informace o nastavení nabíječky najdete na stránce Wallbox Academy:

## ET 8 - Laadija registreerimine

**A.** Leidke oma laadija seerianumber (SN) ja identifikaator (UID).  
**B.** Laadige alla rakendus myWallbox ja registreeruge.  
**C.** Lisage oma laadija, sisestades nõutud andmed.  
**D.** Otsige uusimaid värskendusi.  
OCPP aktiveerimise kohta lugege palun kasutusjuhendit aadressil: Lisateavet laadija seadistamise kohta leiate Wallbox Academy lehel:

## EL 8 - Εγγραφή του φορτιστή

**A.** Εντοπίστε τον σειριακό αριθμό (SN) και το UID του φορτιστή σας.  
**B.** Κατεβάστε την εφαρμογή myWallbox και εγγραφείτε.  
**C.** Προσθέστε τον φορτιστή σας εισάγοντας τα απαιτούμενα δεδομένα.  
**D.** Ελέγξτε για τις πιο πρόσφατες ενημερώσεις.  
Για ενεργοποίηση OCPP, ανατρέξτε στο εγχειρίδιο στο:  
Για περισσότερες πληροφορίες σχετικά με τη ρύθμιση του φορτιστή σας, επισκεφθείτε τη σελίδα της Ακαδημίας Wallbox:

## IS 8 - Skráning hléðslutækis

**A.** Finndu raðnúmerið (SN) og einkvæma auðkenndi (UID) fyrir hléðslutækni.  
**B.** Sæktu myWallbox smáforritið og skráðu tækni.  
**C.** Bættu hléðslutækni nu við með því að setja inn umbeðin gögn.  
**D.** Leitðu að nýjustu uppfærslunum.  
Til að virkja OCPP, sjá handbókina sem er að finna á:  
Nánari upplýsingar um uppsetningu hléðslutækisins er að finna á Wallbox Academy síðunni:

## PL 8 - Rejestracja ładowarki

**A.** Odszukaj numer seryjny (SN) i UID ładowarki.  
**B.** Pobrac aplikację myWallbox i przeprowadzić rejestrację.  
**C.** Dodac ładowarkę, wprowadzając wymagane dane.  
**D.** Sprawdź dostępność aktualizacji.  
Opis aktywacji OCPP znajdziesz się w instrukcji na stronie: Więcej informacji na temat konfigurowania ładowarki znajdziesz na stronie Wallbox Academy:

## SK 8 - Registrácia nabíjačky

**A.** Vyhľadajte sériové číslo (SN) a identifikačný UID nabíjačky.  
**B.** Stiahnite si aplikáciu myWallbox a zaregistrujte sa.  
**C.** Pridajte nabíjačku zadáním požadovaných údajov.  
**D.** Sledujte najnovšie aktualizácie.  
Aktiváciu OCPP nájdete v príručke na stránke: Ďalšie informácie o nastavení nabíjačky nájdete na stránke Wallbox Academy:

## HE 8 - רישום המטען

**A.** אתר את המספר הסידורי (SN) ואת מזהה המטען (UID) של המטען.  
**B.** הורד את אפליקציית Wallbox ורישום.  
**C.** הוסיף את המטען שלך על-ידי מסירת התמונים המבוקשים.  
**D.** בדוק העדכונים האחרונים.  
להפעלת OCPP עיין במדריך שבו:  
למידע נוסף על גודרת המטען, בקר בדף האקדמיה של Wallbox:

# 9 - Opening the charger for service

## ES 9 - Apertura del cargador para mantenimiento

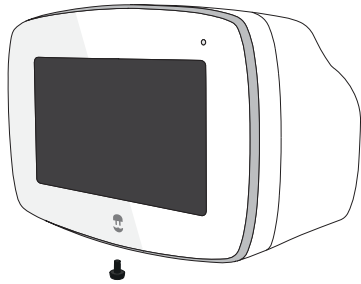

- A.** Remove the torx screw on the bottom side of the charger.

*Retira el tornillo Torx de la parte inferior del cargador.*

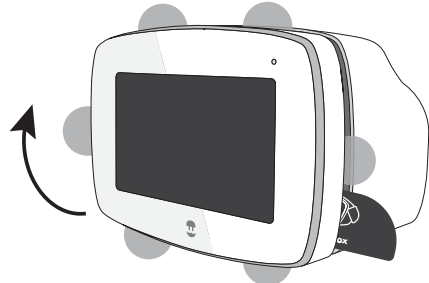

- B.** Unclip the lateral and bottom clips with the opening tool, then gently pull the cover from the bottom part.

*Suelta los clips laterales e inferiores con la herramienta de apertura y tira suavemente de la cubierta desde la parte inferior.*

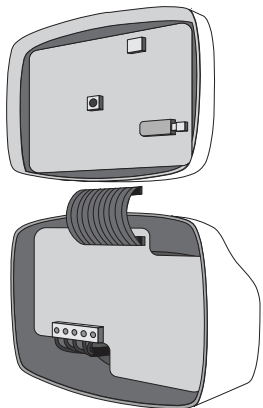

- C.** Disconnect the communications cable from the top part.

*Desconecta el cable de comunicaciones de la parte superior.*



The charger should **only** be serviced by a professional electrician. Do not attempt to service the charger on your own. Doing so might result in making the **product warranty void**.

*El cargador solo debe ser reparado por un electricista profesional. No intente reparar el cargador por su cuenta. Si lo hace, podría anular la garantía del producto.*



## FR 9 - Ouverture du chargeur pour entretien

- A.** Retirez la vis Torx sur le côté inférieur du chargeur.  
**B.** Détache les clips latéraux et inférieurs avec l'outil d'ouverture, puis tire doucement sur le couvercle depuis la partie inférieure.  
**C.** Déconnectez le câble de communication de la partie supérieure. Le chargeur **ne doit** être réparé que par un électricien professionnel. N'essayez pas de réparer le chargeur vous-même. Cela pourrait entraîner l'annulation de la **garantie du produit**.

## IT 9 - Apertura del caricatore per la manutenzione

- A.** Rimuovi la vite Torx sul lato inferiore del caricabatteria.  
**B.** Rimuovi il clip laterale e inferiore con lo strumento di apertura, quindi tira delicatamente il coperchio dalla parte inferiore.  
**C.** Scollega il cavo di comunicazione dalla parte superiore. Il caricabatteria deve essere riparato **solo** da un elettricista professionista. Non tentare di riparare da soli il caricabatteria. In caso contrario, si potrebbe invalidare la **garanzia del prodotto**.

## NO 9 - Åpne laderen for service

- A.** Fjern torx-skruen på undersiden av laderen.  
**B.** Løsne den laterale og nedre klemmen med åpningsverktøyet, trekk deretter dekslet forsiktig fra den nederste delen.  
**C.** Koble kommunikasjonskabelen fra den øverste delen. Laderen **skal** kun betjenes av en profesjonell elektriker. Ikke prøv å utføre service på laderen alene. Dette kan føre til at **produktgarantien blir ugyldig**.

## CA 9 - Obertura del carregador per al servei

- A.** Retira el cargol Torx de la part inferior del carregador.  
**B.** Desenganxa el lateral i els clips de la part inferior amb l'eina d'obertura i, a continuació, tira suauement de la tapa des de la part inferior.  
**C.** Desconnecta el cable de comunicacions de la part superior. El carregador **només** ha de ser reparat per un electricista professional. No intente reparar el carregador pel vostre compte. Si ho feu, pot resultar en la nul·litat de la **garantia del producte**.

## DA 9 - Åbning af opladeren til service

- A.** Fjern torx-skruen på opladerens underside.  
**B.** Løs de øverste og nederste klips med åbningsværktøjet, og skub så forsigtigt dækslet fra den nederste del.  
**C.** Frakobl derefter kommunikationskablet fra den øverste del. Opladeren bør **kun** serviceres af en professionel elektriker. Forsøg ikke at servicere opladeren alene. Dette kan medføre, at **produktgarantien bortfalder**.

## FI 9 - Laturin avaaminen huoltoon varten

- A.** Ruuvaa irti laturin pohjan torx-ruuvi.  
**B.** Napsauta sivujen ja pohjan kiinnityspisteet auki avaus työkalulla ja vedä sitten kantta hellästi alaosasta.  
**C.** Irrota tiedonsiirtokaapeli yläosasta. Laturia saa huoltaa **vain** ammattitaitoinen sähköasentaja. Älä yritä huoltaa laturia itse. Se voi johtaa tuotteen **takuum raukeamiseen**.

## HU 9 - A töltő kinyitása szerviz céljából

- A.** Távolítsa el a töltő alsó oldalán található torx csavart.  
**B.** Csatlolja ki az oldalsó és az alsó kapcsolókat a nyitóeszközzel, majd óvatosan húzza le a fedelet az alsó részből.  
**C.** Ezután válassza le a kommunikációs kábelt a felső részből. A töltőt **csak** profi villanyszerelő végezheti. Ne próbálja önállóan szervizelni a töltőt. Ez a **termék garanciájának** érvényét vesztheti.

## LV 9 - Lādētāja atvēršana apkopei

- A.** Izņemiet zvaigznītes skrūvi lādētāja apakšējā daļā.  
**B.** Ar atvēršanas rīku atvienojiet sānu un lejas skavas, tad no apakšējās daļas saudzīgi izvelciet vāku.  
**C.** Atvienojiet komunikācijas kabeli no augšējās daļas. Lādētāju drīkst apkalpot **tikai** profesionāls elektrīks. Nemēģiniet patsāvisgi apkalpot lādētāju. Tā rīkojoties, **produkta garantija** var tikt zaudēta.

## RO 9 - Deschiderea încărcătorului pentru service

- A.** Îndepărtați surubul cu cap în stea din partea de jos a încărcătorului.  
**B.** Desfaceți clemele laterale și inferioare cu scula de deschidere, apoi trageți ușor de capac din partea de jos.  
**C.** Deconectați cablul de comunicații din partea de sus. Încărcătorul trebuie întreținut **numai** de un electrician profesionist. Nu încercați să îl întrețineți singur / încercătorul. Acest lucru ar putea duce la anularea **garanției produsului**.

## UK 9 - Відкриття зарядного пристрою

- A.** Зніміть зірчастий гвинт torx з нижньої сторони зарядного пристрою.  
**B.** Відщепіть бічні та нижні скоби за допомогою знімача, а потім обережно від'єднайте кришку від нижньої частини.  
**C.** Потім від'єднайте комунікаційний кабель від верхньої частини. Обслуговувати зарядний пристрій повинні **лише** професійні електрики. Не намагайтеся самостійно обслуговувати зарядний пристрій. Це може призвести до втрати **гарантії на продукт**.

## RU 9 - Открытие зарядного устройства

- A.** Снять винт с внутренней звездочкой в нижней части зарядного устройства.  
**B.** Отстегнуть боковые и нижние зажимы с помощью съемника элементов, а затем осторожно вынуть крышку из нижней части.  
**C.** Отсоединить кабель связи от верхней части. Зарядное устройство должно обслуживаться **только** профессиональным электриком. Не пытайтесь ремонтировать зарядное устройство самостоятельно. Это может привести к аннулированию **гарантии на продукт**.

## DE 9 - Öffnen des Ladegeräts zu Wartungszwecken

- A.** Entferne die Torx-Schraube auf der Unterseite des Ladegeräts.  
**B.** Löse die seitlichen und unteren Clips mit dem Öffnungswerkzeug und ziehe die Abdeckung vorsichtig vom unteren Teil ab.  
**C.** Trenne das Kommunikationskabel vom oberen Teil. Das Ladegerät darf **nur** von einem professionellen Elektriker gewartet werden. Versuchen Sie nicht, das Ladegerät selbst zu warten. Andernfalls kann die **Produktgarantie** ungültig werden.

## NL 9 - Abrir o Carregador para Manutenção

- A.** Verwijder de torx-schroef aan de onderkant van de lader.  
**B.** Maak de clips aan de zij- en onderkant los met het openinggereedschap, trek dan voorzichtig aan de kap vanaf het onderste deel.  
**C.** Koppel de communicatiekabel van het bovenste deel los. De oplader mag **alleen** worden onderhouden door een professionele elektricien. Probeer de oplader niet zelf te repareren. Als u dit wel doet, kan de **productgarantie** komen te vervallen.

## PT 9 - Abrir o Carregador para Manutenção

- A.** Retira o parafuso torx do lado inferior do carregador.  
**B.** Desprende os encaixes lateral e do fundo com o ferramenta de abertura, depois puxa suavemente a tampa da parte inferior.  
**C.** Desliga o cabo de comunicações da parte superior. O carregador **só** deve ser reparado por um eletricitista profissional. Não tente consertar o carregador sozinho. Isso pode resultar na anulação da **garantia do produto**.

## SV 9 - Öppna laddaren för service

- A.** Ta bort torxskruven på laddarens undersida.  
**B.** Lossa klämmorna på sidorna och nedtill med öppningsverktyget, dra sedan försiktigt i höljlet i den nedre delen.  
**C.** Koppla ur kommunikationskabeln från den övre delen. Laddaren ska **endast** servas av en professionell elektriker. Försök inte reparera laddaren själv. Om du gör detta kan **produktgarantin** ogiltigförklaras.

## CS 9 - Otevření nabíječky pro servis

- A.** Vyšroubujte šroub typu torx na spodní straně nabíječky.  
**B.** Odepněte boční a spodní svorky pomocí nástroje pro otevření, pak jemně stáhněte kryt ze spodní části.  
**C.** Odojte od horní části komunikační kabel. Údržbu nabíječky smí provádět **pouze** odborný elektrikář. Nepokoušejte se nabíječku sami opravovat. Mohlo by to mít za následek neplatnost **záruky na produkt**.

## ET 9 - laadija avamine hoolduseks

- A.** Eemalda laadija alumise poole Torx-krüvi.  
**B.** Ava külgmised ja alumised klambrid avamistööriista ja seejärel tõmba kate ettevaatlikult alumisest osast lahti.  
**C.** Seejärel ühenda ülemise osa küljest lahti sidekaabel. Laadijat tohib hooldada **ainult** professionaalne elektrik. Ärge proovige laadijat iseseisvalt hooldada. See võib **toote garantii** kehtetuks muuta.

## EL 9 - Άνοιγμα του φορτιστή για σέρβις

- A.** Αιγάρεσε τη βίδα torx στην κάτω πλευρά του φορτιστή.  
**B.** Εκολλησε τα πλευρικά και κάτω κλιπ με το εργαλείο ανοίγματος και μετά τράβηξε απαλά το κάλυμμα από το κάτω μέρος.  
**C.** Αποσύνδεσε το καλώδιο επικοινωνίας από το επάνω τμήμα. Ο φορτιστής πρέπει να συντηρείται **μόνο** από επαγγελματία ηλεκτρολόγο. Μην επιχειρήσετε να επισκευάσετε μόνοι σας το φορτιστή. Κάτι τέτοιο ενδέχεται να καταστήσει άκυρη την **εγγύηση του προϊόντος**.

## IS 9 - Opna hleðslutækid fyrir þjónustu

- A.** Fjarlægðu torx skrifuna undir hleðslutækinu.  
**B.** Losið hlíðarklemmur og neðstu klemmur með opnarverkfærni, togðu síðan varlega hlífina af neðsta hlutanum.  
**C.** Aftengdu næst fjarskiptasúrúna frá efsta hlutanum. Hleðslutækid ætti **aðeins** að þjónusta af faglegum rafvirkja. Ekki reyna að þjónusta hleðslutækid á eigin spýtur. Ef þú gerir það gæti það valdið því að ábyrgð **vörunnar** verði ógild.

## PL 9 - Otwieranie ładowarki do serwisu

- A.** Odkręć śrubę torx na spodzie ładowarki.  
**B.** Odepnij boczne i dolne zaczepy narzędziem otwierającym, a następnie delikatnie zdejmij pokrywę z dolnej części.  
**C.** Odłącz przewód komunikacyjny od części górnej. Prostownik powinien być serwisowany **wyłącznie** przez profesjonalnego elektryka. Nie próbuj samodzielnie naprawić ładowarki. Może to spowodować unieważnienie **gwarancji na produkt**.

## SK 9 - Otvorenie nabíjačky kvôli servisu

- A.** Odstráňte skrutku torx na spodnej časti nabíjačky.  
**B.** Pomocou otváracieho nástroja odopnite bočné a spodné prichytky, potom opatrne zložte kryt zo spodnej časti.  
**C.** Odopte komunikačný kábel z vrchnej časti. Servis nabíjačky by mal vykonávať **iba** profesionálny elektrikár. Nepokúšajte sa nabíjačku opravovať sami. Mohlo by to mať za následok stratu **záruky na produkt**.

## HE 9 - פתיחת המטען לשרות

- A.** הסר את בורג ה-torx בתחתית המטען.  
**B.** שחרר את הכיפויים בצדדים ובתחתית עם כלי הפתיחה, ולאחר מכן משוך בעדינות את הכיפוי מהחלק התחתון.  
**C.** נתק את כבל התקשורת מהחלק העליון. המטען צריך להיות מטופל רק על ידי חשמלאי מקצועי. אל תנסה לשרת את המטען לבד. פעולה זו עלולה לגרום לביטול **האחריות המוגזר**.





**NL Veiligheids- en onderhoudsinstructies**

- **Installeer van, onderhoud en service aan de lader** mogen uitsluitend worden uitgevoerd door gekwalificeerd personeel volgens de geldende plaatselijke voorschriften. **Ongeautoriseerde installatie en aanpassingen** maken de **fabrieksgarantie ongelig**. Niet gebruiken als de behuizing of de stekker is gebroken, gebarsen, gepoedert of als deze enige indicatie van schade vertoont. Neem contact op met uw distributeur • Raak de opplaadbak niet aan als de connector wordt of begint te smelten. Stop indien mogelijk met opladen • Schakel de lader uit voordat u het deksel open of het apparaat schoont/mak. Gebruik geen reinigingsoplossingen op een onderdeel van de lader. Gebruik een schone, droge doek om stof en vuil te verwijderen. Open het deksel niet in de regen • Neem de juiste voorzorgsmaatregelen met elektronische medische implantaten • Gebruik de Wallbox-lader alleen op de bedrijfsparameters en binnen normale omgevingsomstandigheden, zoals gespecificeerd in de Algemene en Elektrische Specificaties. • Ventilatie wordt niet ondersteund. • Het wordt niet aanbevolen om de lader te installeren op een plaats die wordt blootgesteld aan direct zonlicht of extreme weeromstandigheden.

**Verenwoordigde EU-conformiteitsverklaring**  
Hierbij verklaart Wallbox dat de apparatuur (Commander 2) in overeenstemming is met richtlijn 2014/53/EU, richtlijn 2014/30/EU en richtlijn 2014/35/EU. De volledige tekst van de EU-conformiteitsverklaring is beschikbaar op het volgende internetadres: <https://support.wallbox.com/en/knowledge-base/co-declaration/>

**Veiligheidsaanbevelingen**

- Volg alle veiligheids- en installatie-instructies zorgvuldig op • Het niet opvolgen van de instructies kan een veiligheidsrisico met zich meebrengen en/of een storing in de apparatuur veroorzaken • Alle draaituivoorlopende schakels zijn gevogd van het noegen van handen in strijd met de instructies in deze handleiding in het geval van de productiegarantie.

**Aanwijzingen voor aansluitingen en installatie-instructies**

- De installatie moet gebeuren als u gebouwen isoleert heeft of tekenen van beschadiging vertoont, of als de deksel er het standaard vak niet vertoert vul, net of beschadigd zijn • Gebruik de opplaadbak niet met een kabeladapter of een verlengkabel • Draai onder geen enkele omstandigheid de opplaadbak vast terwijl deze is aangesloten • Het is verplicht om de meegeleverde plughoeder te gebruiken om de connector te beschermen tegen vuil en andere weerselementen en tegen slippen tijdens het gebruik.

**Instalatie-instructies**

- Bekijk de installatievideo voor uw lader die beschikbaar is op de webpagina Wallbox Academy: <https://support.wallbox.com> • Zorg ervoor dat het montagegebied het gewicht van de lader voldoende kan ondersteunen en veerstrand kan bieden aan mechanische krachten die bij het gebruik horen • De lader

moet permanent worden aangesloten op de elektrische aarde van de installatie • Installeer de lader in een voldoende geventileerde ruimte. Installeer de lader niet in de buurt van ontvlambare, explosieve of brandbare materialen, chemieën of oplosmiddelen, gasleidingen of stoomvoeren, radiatoren of batterijen of in gebieden die gevoelig zijn voor overstroming, hoge vochtigheid en stromend water.

**Elektrische bescherming**

- De voedingskabels moeten worden aangesloten op een bestaande installatie en op een manier die in overeenstemming is met de plaatselijke regelgeving. • De lader moet elektrisch beschermd worden door het extern installeren van een minstroombenderbreker (MCB) en een stroomstroomonderbreker (RCCB) • MCB: Aanbevolen C-curves, 6 kA nominale kortsluitvermogen. Nominale stroom volgens de voeding en de opplaadinstelling, maar niet meer dan 32 A • RCCB: Volgens lokale regelgeving. Type A of Type B. Het type A alleen handmatig te resetten is • In sommige landen kan de plaatselijke regelgeving vereisen dat er extern een noodstopknop wordt geïnstalleerd.

**Verwijderingsadvies**

- In overeenstemming met Richtlijn 2012/19/EG mag het product aan het einde van de nuttige levensduur niet worden afgevoerd als huishoudelijk afval. Het moet worden ingeleverd bij een verzamelpunt of een distributor die special in gedifferentieerd afval afvoert.

**Bepte garantie**

- Wallbox garandeert dit product defecten in de materialen en vakmanschap gedurende een periode van 3 jaar vanaf de datum van aankoop • Tijdens deze periode zal Wallbox naar eigen goeddunken elk defect product repareren of vervangen zonder kosten voor de eigenaar • Vervanging producten of gerepareerde onderdelen worden alleen gerepareerd voor het niet-ervallen gedeelte van de oorspronkelijke garantie van zes maanden, afhankelijk van de garantie • Elk defect dat voortvloedt uit een ongeval, misbruik, onjuist onderhoud of normale slijtage valt niet onder de beperkte garantie • Vervanging of inbouw van een ander onderdeel door de klant wordt beschouwd als onjuist gebruik • Behalve voor zaken te toegestaan door de toepasselijke wetgeving, worden de voorwaarden van deze beperkte garantie niet uitgesloten, beperkt of aangepast in zijn verplichte wetten die voortvloeien uit de toepassing of de verkoop van het product aan u. Als u denkt dat uw product defect is, neem dan contact op met Wallbox voor instructies over waar u het naartoe moet sturen of brengen voor reparatie.

**Juridische kennisgeving**

- Alle informatie in deze handleiding kan zonder voorafgaande kennisgeving worden gewijzigd en vertegenwoordigt niet een enkele verplichting op het deel van de afbeelding van de fabrikant in deze handleiding. De afbeeldingen zijn uitsluitend ter illustratie en kunnen afwijken van het geleverde product.

**Voor meer informatie over het installeren van je lader bezoek je de pagina van de Wallbox Academy: <https://support.wallbox.com>**



**PT Instruções de segurança e manutenção**

- **A instalação, manutenção e reparação do carregador devem ser realizadas apenas por pessoal qualificado, de acordo com os regulamentos locais aplicáveis. A instalação e alterações não autorizadas anulam a garantia do fabricante.** • Não utilize o bateria ou conectores que não estejam intactos, rachados, abertos ou apresentem qualquer indicação de danos. Contacte o seu distribuidor • Não toque no cabo de carregamento ou no conector emite fur ou comear a derreter. Se possível, pare o carregamento • Desligue o carregador antes de abrir a tampa ou limpar a unidade. Não utilize solventes de limpeza em nenhuma parte do carregador. Utilize um pano limpo e seco para remover poeira e sujidade. Não abra a tampa do carregador, capacidade nominal de 6kA. Corrente nominal de acionador com o carregador • Utilize o carregador Wallbox de acordo com os parâmetros operacionais e as condições ambientais normais indicadas nas Especificações Gerais e Elétricas. • Ventilação não suportada. Não é recomendado instalar o carregador numa posição que esteja exposta à luz solar direta ou sob condições climáticas extremas.

**Diretiva de conformidade simplificada da UE**  
Pelo presente, a Wallbox declara que o equipamento (Commander 2) está em conformidade com a Diretiva 2014/53/EU, Diretiva 2014/30/UE e Diretiva 2014/35/UE. O texto completo da declaração de conformidade da UE está disponível no seguinte endereço de internet: <https://support.wallbox.com/en/knowledge-base/co-declaration/>

**Recomendações de segurança**

- Siga cuidadosamente todas as instruções de segurança e de instalação • O não cumprimento das instruções pode constituir um perigo de segurança e/ou provocar avarias ao equipamento • Quaisquer danos resultantes devido a desrespeito ou a ações contrárias às instruções neste manual são excluídas da garantia do produto.

**Recomendações do conector e instalação de isolamento**

- Não utilize cabo e cabo de carregamento estapas desgastado, apresentar o isolamento danificado, tiver algum sinal de danos ou se a tomada elétrica estiver sem sinais, molhadas ou danificadas • Não aperte o cabo de carregamento com um adaptador de cabo ou um cabo de extensão • Não aperte, em nenhuma circunstância, o cabo de carregamento enquanto estiver ligado • É obrigatório utilizar o suporte fornecido com a unidade para proteger o conector da sujidade, outros elementos meteorológicos e evitar que escorregue durante a utilização.

**Instruções de instalação**

- Assista ao vídeo de instalação para o seu carregador disponível na página web da Wallbox Academy: <https://support.wallbox.com> • Certifique-se de que a superfície de montagem pode suportar adequadamente o peso do carregador e suportar forças mecânicas associadas à utilização • O

**DE Sicherheits- und Wartungsinweisungen**

- **Installation, Wartung und Instandhaltung des Ladegeräts dürfen nur von Fachpersonal in Übereinstimmung mit den geltenden lokalen Bestimmungen durchgeführt werden. Nicht autorisierte Installationen und Änderungen führen zum Erlöschen der Herstellergarantie.** • Nicht verwenden, wenn Gehäuse oder Stecker gebrochen sind oder sonstige Anzeichen einer Beschädigung aufweisen. Bitte kontaktieren Sie Ihren Händler • Berühren Sie das Ladekabel nicht, wenn der Stecker Rauch entwickelt oder zu schmelzen beginnt. Beenden Sie nach Möglichkeit das Laden • Schalten Sie das Ladegerät vor dem Öffnen der Abdeckung ab • Berühren Sie nicht die elektrischen Kontakte des Ladegeräts im Kontakt mit Lösungsmitteln. Entfernen Sie Staub und Schmutz mit einem sauberen, trockenen Tuch. Öffnen Sie die Abdeckung nicht bei Regen • Bei Personen mit elektronischen Implantaten müssen besondere Vorsichtsmaßnahmen getroffen werden • Verwenden Sie das Wallbox-Ladegerät mit den in den allgemeinen und elektrischen Spezifikationen angegebenen Betriebsparametern und unter normalen Umständen unter Beachtung von Belüftung • Es ist nicht zulässig, das Ladegerät an einem Ort mit direkter Sonneneinstrahlung oder unter extremen Wetterbedingungen zu installieren.

**Verainfoichte EU-Konformitätserklärung**  
Hiermit erklärt Wallbox, dass das Gerät (Commander 2) mit der Richtlinie 2014/53/UE, der Richtlinie 2014/30/UE und der Richtlinie 2014/35/UE konform ist. Der vollständige Text der EU-Konformitätserklärung ist unter der folgenden Internetadresse verfügbar: <https://support.wallbox.com/en/knowledge-base/co-declaration/>

**Sicherheitsempfehlungen**

- Befolgen Sie alle Sicherheits- und Installationsanweisungen sorgfältig • Die Nichtbeachtung der Anweisungen kann ein Sicherheitsrisiko darstellen und/oder zu Funktionslücken des Geräts führen • Alle Schäden, die durch Nichtbeachtung oder Handlungen gegen die Anweisungen in dieser Anleitung entstehen, sind von der Produktgarantie ausgeschlossen.

**Stoekersaftehinweiser**

- Nicht verwenden, wenn das Ladekabel durchgeschuert ist, die Isolierung gebrochen ist oder irgendwelche Anzeichen von Beschädigungen aufweist oder der Fahrzeugstecker und die Steckdose verschmutzt, nass oder beschädigt sind • Verwenden Sie das Ladekabel nicht mit einem Kabeladapter oder einem Verlängerungskabel • Ziehen Sie unter keinen Umständen am Ladekabel, während es angeschlossen ist • Es ist unbedingt erforderlich, die Einheit vom Gerät mit gelieferten Steckerhalter zu verwenden, um den Stecker vor Schmutz und anderen Witterungseinflüssen sowie vor Verursachen während des Gebrauchs zu schützen. Das Eingangskaabel muss mit einer Befestigungsmethode versehen sein.

**Installationsanweisungen**

- Sehen Sie sich das Installationsvideo für Ihr Ladegerät auf der Webseite der Wallbox Academy an: <https://support.wallbox.com> • Stellen Sie sicher, dass die Montagefläche das Gewicht des Ladegeräts ausreichend tragen und den mit der Benutzung verbundenen mechanischen Kräften standhalten kann • Das Ladegerät muss permanent mit der elektrischen Erdungsanlage verbunden sein • Das Ladegerät muss an einem ausreichend belüfteten Ort installiert werden. Die Installation

carregador deve estar permanentemente ligado à terra durante a instalação • Instale o carregador numa área suficientemente ventilada. Evitar instalar o carregador perto de materiais inflamáveis, explosivos ou combustíveis, produtos químicos ou solventes, tubos de gás ou tomadas de vapor, radiadores ou baterias e avarias ou danos a inundações, humidade elevada e água contada de água quente • Não toque no cabo de carregamento ou no conector emite fur ou comear a derreter. Se possível, pare o carregamento • Desligue o carregador antes de abrir a tampa ou limpar a unidade. Não utilize solventes de limpeza em nenhuma parte do carregador. Utilize um pano limpo e seco para remover poeira e sujidade. Não abra a tampa do carregador, capacidade nominal de 6kA. Corrente nominal de acionador com o carregador • Utilize o carregador Wallbox de acordo com os parâmetros operacionais e as condições ambientais normais indicadas nas Especificações Gerais e Elétricas. • Ventilação não suportada. Não é recomendado instalar o carregador numa posição que esteja exposta à luz solar direta ou sob condições climáticas extremas.

**Conselhos de eliminação**

- De acordo com a diretiva 2012/19/EC, no final da sua vida útil, o produto não deve ser eliminado como lixo urbano. Deve ser levado para um centro de recolha ou distribuidor que faça a eliminação de resíduos especiais e diferenciados.

**Garantia limitada**

- A Wallbox garante este produto contra defeitos de materiais e de obra por um período de 3 anos a partir da data de compra • Durante este período, mediante o seu critério exclusivo, a Wallbox irá reparar ou substituir qualquer produto defeituoso sem custos para o proprietário • Produtos de substituição ou peças reparadas serão garantidas durante uma parte não expirada da garantia original ou seis meses, a que for maior • Qualquer defeito resultante de qualquer acidente, má utilização, manutenção inadequada ou desgaste normal não é abrangido pela garantia limitada • A substituição ou incorporação de qualquer peça pelo cliente será considerada como concreta. Exceto na medida do permitido pela lei aplicável, os termos desta garantia limitada não excluem, restringem ou alteram as ações ou direitos estabelecidos pelas legislações aplicáveis à venda do produto ao utilizador. Se considerar que o seu produto apresenta defeitos, contacte a Wallbox para obter instruções sobre como enviar ou para o transportar para reparação.

**Avviso legal**

- Qualquer informação contida neste manual pode ser alterada sem aviso prévio e não representa qualquer obrigação por parte das imagens do fabricante manual, apenas para fins ilustrativos, podendo diferir do produto formado.

**Para mais informações sobre como configurar o teu carregador, visite a página da Wallbox Academy em <https://support.wallbox.com>**



des Ladegeräts in der Nähe von entzündlichen, explosiven oder brennbaren Materialien, Chemikalien oder Lösungsmitteln, Gasleitungen oder Dampfleitungen, Heizkörpern oder Batterien sowie in Bereichen, die anfällig für Überschwemmungen, hohe Luftfeuchtigkeit und fließendes Wasser sind, sollte vermieden werden.

**Elektrischer Schutz**

- Die Stromversorgungsleitung muss an eine bestehende Elektroinstallation angeschlossen werden und den lokalen Bestimmungen entsprechen. • Das Ladegerät muss elektrisch geschützt werden, indem extern ein Miniatur-Leistungsschutzschalter (MCB) und ein Fehlerstromschutzschalter (RCCB) empfohlen werden • MCB: Empfohlen C-Kurven, 6 kA Bemessungsstromschlussauschaltvermögen. Nennstrom gemäß Netzteil und Ladegerät, aber nicht mehr als 32 A • RCCB: Gemäß den örtlichen Vorschriften, Typ A oder Typ B. Nur manuell zurücksetzen. • Lokale Bestimmungen können die Installation eines externen Notstopknopps vorschreiben.

**Wartungshinweise**

- Gemäß der Richtlinie 2012/19/EG sollte das Produkt am Ende seiner Nutzungsdauer nicht als Hausmüll entsorgt werden. Es sollte zu einer Sammelstelle oder einem Händler gebracht werden, die/der die Entsorgung getrennter und Sonderabfälle annehmen.

**Wartungshinweise**

- Wallbox gewährt eine Garantie für dieses Produkt auf Material- und Verarbeitungsfehler für einen Zeitraum von 3 Jahren ab dem Kaufdatum • Während dieses Zeitraums repariert oder ersetzt Wallbox nach eigenem Ermessen alle defekten Produkte. Dies erfolgt für den Eigentümer kostenlos • Ersatzprodukte oder reparierte Teile sind nicht garantiert • Die Garantie gilt für den ursprünglichen Garantiezeitraum oder für sechs Monate Garantie, je nachdem, welcher Zeitraum länger ist. • Diese eingeschränkte Garantie gilt nicht für Defekte, die aufgrund von Unfall, falschem Gebrauch, unsachgemäßer Wartung oder normalen Verschleiß entstehen • Der Einsatz oder Einbau von Teilen durch den Kunden gilt als unsachgemäße Verwendung • Vorbehaltlich des Umfanges der nachfolgenden rechtlichen Anweisung ist, werden die Bedingungen dieser eingeschränkten Garantie beim Verkauf des Produkts an Sie nicht ausgeschlossen, beschränkt oder geändert und gelten zusätzlich. Wenn Sie der Meinung sind, dass das Produkt defekt ist, wenden Sie sich bitte an Wallbox, um Ihre See Anweisungen erhalten, wenn es geschickt oder zur Reparatur gebracht werden soll.

**Weitere Informationen zur Einrichtung Ihres Ladegeräts finden Sie auf der Seite der Wallbox Academy unter <https://support.wallbox.com>**

Nach den in Deutschland gültigen technischen Anschlussbedingungen müssen Sie die Ladestation beim Netzbetreiber anmelden. Das dazu notwendige Formular ist unter dem Link zur Konformitätserklärung finden Sie hier zum Ausdruck: <https://academy.wallbox.com/knowledge-base/co-declaration>



**SV Säkerhets- och underhållsanvisningar**

- **Installation, underhåll och service av laddaren får endast utföras av behörig personal enligt gällande lokala bestämmelser. Obehörig installation och modifieringar gör tillverkarerns garanti ogiltig.** • Använd inte laddaren om höljiet eller kontakten är defekt, sprökt, öppet eller visar några tecken på skador. Kontakta din distributör • Vidörr inte laddningskabeln om kontakten avger rök eller brorjar smutta. Avbryt laddningen i möjliga fall • Stäng av laddaren innan du öppnar höljiet eller rengör enheten. Använd inte rengöringsmedel på någon del av laddaren. Torrna av damm och smuts med en ren, torr trasa. Öppna inte höljiet i regn • Vidta lämpliga försiktighetsåtgärder för elektroniska mediciska implantat • Använd värdigheten för Wallbox med angivna driftsparametrar och inom normala omgivningsförhållanden enligt Allmänna och elektriska specifikationer. • Ventilations stöds inte • Laddaren bör inte monterats på en plats utsett för direkt solljus eller mycket stark väderförhållanden.

**Förenklad uttagnings- och överensstämmelse med EU-direktiv**  
Wallbox uttagnar härmed att produkten (Commander 2) överensstämmer med direktiv 2014/53/EU, direktiv 2014/30/EU och direktiv 2014/35/EU. Hela lydelsen av uttagnings- och överensstämmelse med EU-direktiv finns på webbplatsen: <https://support.wallbox.com/en/knowledge-base-co-declaration/>

**Säkerhetsrekommendationer**

- Följ nogta alla säkerhets- och installationsanvisningar • Förensående av instruktionerna kan vara en säkerhetsrisk och/eller orsaka funktionsfel på utrustningen • Alla eventuella skador som uppstår på grund av förensående av eller åtgärder som strider mot instruktionerna i denna handbok undantas från produktgarantin.

**Kontaktrekommendationer och installationsanvisningar**

- Använd inte laddaren om laddningskabeln är fransigt, har trasigt isolering eller några tecken på skador eller om bilens kontakt är utslättat är fransigt, vitt eller skadat • Använd inte laddningskabeln med en kontakt som inte är tillräckligt rengjord • Använd inte laddaren under några omständigheter sträckas när den är inkopplad • Användning av medföljande kontakthållare är obligatoriskt för att skydda kontakten mot smuts och väderförhållanden och glidning under användning.

**Installation**

- Se installationsvideon för din laddare på webbsidan Wallbox Academy: <https://support.wallbox.com>. • Kontrollera att monteringsytan kan bära laddarens vikt och stå emot mekaniska krafter i samband med användningen • Laddaren måste vara permanent ansluten till elektrisk

**CS Bezpečnostní pokyny a návod na údržbu**

- **Instalaci, údržbu a servis nabíječky smí provádět pouze kvalifikovaný personál podle platných místních předpisů. Neoprávněná instalace a úpravy způsobují ztrátu záruky výrobce.** • Nepoužívejte, pokud je kryt nebo konektor rozbitý, prasklý, otevřený nebo vykazuje známky poškození. Kontaktujte svého distributora. • Nedotýkejte se nabíječky kabelem, pokud se z konektoru kouří nebo se začíná tvařit. Pokud je to možné, ukončete nabíjení. • Před otevřením krytu nebo čistěním přístroje vypněte nabíječku. • Na žádné části nabíječky nepoužívejte čisticí rozpuštěná. K odstranění prachu a nečistot použijte čistý a suchý hadřík. Neotvírejte kryt za desítě. • Mátě-li elektronické zdravotní implantáty, použijte nabíječku s kabelovým adaptérem nebo prodlužovacím kabelem. • Za žádných okolností netehtejte za nabíječky kábel, když je připojen. • Je nutno používat držák zástrčky dodaný s jednotkou, aby byl konektor chráněn před nechtěnými a jinými povětrnostními vlivy a před skúsnutím během používání.

**Zjednodušené EU prohlášení o shodě**  
Společnost Wallbox tímto prohlašuje, že zařízení (Commander 2) je v souladu se směrnicemi 2014/53/UE, 2014/30/UE a 2014/35/UE. Plné znění EU prohlášení o shodě je k dispozici na následujícím internetovém adrese: <https://support.wallbox.com/en/knowledge-base-co-declaration/>

**Bezpečnostní doporučení**

- Dodržujte pečlivě všechny bezpečnostní a instalační pokyny. • Nedodržení pokynů může představovat bezpečnostní riziko nebo způsobit poruchu zařízení. • Na jakékoli následná poškození způsobená nedodržáním pokynů nebo zásahy, které jsou v rozporu s pokyny v této příručce, se záruka na produkt nevztahuje.

**Doporučení pro konektory a pokyny k instalaci**

- Nepoužívejte, pokud je nabíječky kábel roztržený, má zlomenou izolaci nebo jakékoli známky poškození nebo pokud je zastrčka viditelně prasklá nebo prasklá nebo poškozená. • Nepoužívejte nabíječky kábel s kabelovým adaptérem nebo prodlužovacím kabelem. • Za žádných okolností netehtejte za nabíječky kábel, když je připojen. • Je nutno používat držák zástrčky dodaný s jednotkou, aby byl konektor chráněn před nechtěnými a jinými povětrnostními vlivy a před skúsnutím během používání.

**Pokyny pro instalaci**

- Podívejte se na instalační video pro vaši nabíječku, které je k dispozici na webové stránce Wallbox Academy: <https://support.wallbox.com>. • Ujistěte se, že montážní povrch je dostatečně odolný vzhledem k hmotnosti nabíječky a mechanickým silám spojenými s používáním. • Nabíječka musí být trvale připojena k elektrickému uzemnění

**ET Ohutus- ja hooldusjuhised**

- **Laadja paigaldamine, hooldus- ja remonditöö võivad teha ainult kvalifitseeritud isikud, kes järgivad kohalikke määruseid. Võlmatav paigaldus ja muudatused muudavad tootjagarantii kehtetuks.** • Ärge kasutage, kui korpust või konektorit on purunenud, pragunenud, avatud või sellel on mis tahes kahjustuste märke. Võtke ühendust kohaliku edasimüüja. • Ärge puudutage laadimiskablit, kui konektorist eralub ühendust või see hakkab sulama. • Võimalusel pehasti laadimise. • Enne laadija kasutamist veenduge, et laadimiskabel ja laadimiskontakt on puhtad ja vabalt liikuvad. • Ärge kasutage laadija ühendosa puhamastikes lahusteid. Kasutage puhast juppa lappi, et tõlja ja mustuse ära pühkida. • Ärge avage korpust vihma käes. • Elektroniliste meditsiiniliste implantaatide puhul võtke asjakohased meetmed. • Kasutage Wallbox laadijat ainult lubatud tooteparametritega ja lubatud tingimustel. • Ärge kasutage laadimiskabli koos kaabliadapteriga või pikenduskaabli. • Te ei tohi laadimiskabli pingutada samal ajal, kui see on ühendatud. • Komplektis oleva pistikühendiku kasutamine on keelatud, et kaitsika konektorit mustuse ja niiskuse eest ning vältida selle libisemist kasutamise ajal.

**Lihtsustatud EL-i vastavusdeklaratsioon**  
Wallbox kirjeldab siin, et toode (Commander 2) on kooskõlas direktiividega 2014/53/EU, 2014/30/EL ja 2014/35/EL. EL-i vastavusdeklaratsioonit teksti on saadaval järgmisel internetiaadressil: <https://support.wallbox.com/en/knowledge-base-co-declaration/>

**Ohutusalused soovitusid**

- Järgige hoolikalt kõiki ohutus- ja paigaldusjuhiseid. • Juhistete eiramine võib põhjustada ohute ja/või seadme rikkeid. • Ükski kahjustus, mis tuleneb käesolevas juhendis toodud juhiste eiramisest või veadistest vastupidisest tegevusest, ei kuulu tootjagarantiile alla.

**Konektori soovitused ja paigaldusjuhised**

- Ärge kasutage, kui laadimiskabeli narmendatud, selle isolatsioon on katki või sellel on mis tahes kahjustuste märke või kui sidukontaktid või sensorikontakt on must, märg või kahjustunud. • Ärge kasutage laadimiskablit koos kaabliadapteriga või pikenduskaabliga. • Mingil juhul ei tohi laadimiskabli pingutada samal ajal, kui see on ühendatud. • Komplektis oleva pistikühendiku kasutamine on keelatud, et kaitsika konektorit mustuse ja niiskuse eest ning vältida selle libisemist kasutamise ajal.

**Paigaldusjuhised**

- Vaadake oma laadja kohta käivat paigaldusjuhiseid videot, mille laiate Wallbox Academy veebilehel: <https://support.wallbox.com>. • Veenduge, et kinnituspind talub laadja raskust ning kasutamise ajal tekkinud koormust. • Laadija peab olema paigaldatud nii, et laadimiskoha elektrisüsteemi maanduse. • Paigaldage laadja piisava ventilaatori suuna

jord i installationen • Installera laddaren på en plats med tillräcklig ventilation. Undvik att installera laddaren i närheten av lättantändliga, explosiva eller brännbara material, kemikalier, lösningsmedel, gasrör, antagullsp, radiatorer eller batterier och områden som är utsatta för övervärmning, hög luftfuktighet eller rinnande vatten. • Anslutning av strömkanalen skall göras till befintligt installation och måste uppfylla lokala bestämmelser. • Laddaren skall skyddas elektriskt med separat installation av automatsäkring (MCB) och jordfelsbrytare (RCCB). • MCB: Rekommenderad C-kurva, kortslutningskapacitet 6 kA. Nominell ström enligt strömstyrning och laddarinställning, men högst 32 A • RCCB: Enligt lokala föreskrifter, typ A eller B. Endast med manuellt återställning. • I vissa länder kan lokala föreskrifter kräva att en nödstoppknapp installeras externt.

**Avfallshantering**

- Enligt direktiv 2012/19/EG ska produkten efter användningssändningen inte kasseras som hushållsavfall. Den ska lämnas på en återvinningssanieringspunkt eller hos en distributör som erbjuder kassering av specialavfall.

**Beigransad garanti**

- Wallbox garanterar att produkten är felfri befriande material och utförande under en period av två (3) år från inköpsdatumet. • Under denna period står sig Wallbox att, efter eget gottfinnande, antingen reparera eller ersätta alla defekta produkter utan kostnad för ägaren • Erättsningsprodukter eller reparerade delar garanteras endast under det längsta av den återstående tiden av den ursprungliga garantitiden och sex månader. • Alla defekter som uppstår till följd av övriga misbruk, felaktigt underhåll eller normalt slitage täcks inte av den begränsade garantin • Substitution eller införande av någon del av kunden anses vara felaktig användning • Förutom i den utsträckning som tilläts enligt gällande lag, ska vilkoren i denna begränsade garanti inte utslutas, begränsas eller ändras och jämte de obligatoriska lagstadgade rättigheterna gäller i full utsträckning och laddarinställning, men högst 32 A • RCCB: Enligt lokala föreskrifter, typ A eller B. Endast med manuellt återställning. • I vissa länder kan lokala föreskrifter kräva att en nödstoppknapp installeras externt.

**Juridiskt meddelande**

- Alla uppgifter i denna handbok kan ändras utan föregående meddelande och motsvarar inte nödvändigtvis de senaste tillgängliga uppgifterna i denna handbok, som endast är avsedda för illustrationsytten och kan avvika från den levererade produkten.

**Mer information om inställning av laddaren finns i användarhandboken på Wallbox Academy <https://support.wallbox.com>**



installece. • Nabíječku nainstalujte na dostatečné množstvo miest. Vyvarujte se instalácie nabíječky do blízkosti hofyavých, výbušných nebo vznetlivých materiálů, chemikálií nebo rozpouštědel, plynných potrubí nebo parních vývodů, radiátorů nebo baterií a do oblasti vystavených záplavám, vysoké vlhkosti nebo vlhkosti.

**Elektrická ochrana**

- Napájecí vedení musí být připojeno ke stávající instalaci a musí být v souladu s místními předpisy. • Nabíječka musí být elektricky chráněna externím nainstalováním miniaturního jističe (MCB) a proudového chrániče (RCCB). • MCB: Doporučená C-křivka, kapacita při krátkém замыкании 6 kA. Nominální proud mího zařízení podle zapojení a nastavení nabíječky, ale maximálně 32 A • RCCB: Podle místních předpisů typu A nebo typ B. Pouze typ s manuálním resetováním. • Podle místních předpisů může být vyžadována externí instalace nouzového vypínače.

**Pokyny pro likvidaci**

- V souladu se směrnicí 2012/19/ES je se produkt po ukončení životnosti nemá likvidovat jako komunální odpad. Měi by být odvezen do sberného střediska nebo distributorovi, který zajišťuje likvidaci zvláštním a tříděným odpadem.

**Omezená záruka**

- Společnost Wallbox poskytuje záruku na vadý materiálů a zpracování po dobu 3 let od data zakoupení produktu. • Během tohoto období společnost Wallbox podě svého uvážení opravy nebo výměny majetku jskýkoliv vadu produktu zdarma. • Na náhradní produkty nebo opravené díly bude poskytována záruka pouze po dobu nevyčerpané části původní záruky nebo na šest měsíců, podle toho, co je delší. • Na vady způsobené jakoukoli nehodou, nesprávným používáním, nesprávnou údržbou nebo běžným opotřebením se nevztahuje omezená záruka. • Nahrazení nebo začlenění jakékoli části klientem bude považováno za nesprávné použití. • S výjimkou případů, kdy je nutné přišlást záruku, společnost Wallbox omezeně záruku nevztahuje, nemožejí ani nemějí povinný zákonná práva, která máte po nákupu produktu, ale jsou jejich dodatkem. Pokud se domníváte, že je váš produkt vadný, požádejte společnost Wallbox o pokyny, kam jej odeslat nebo přinést k opravě.

**Další informace o nastavení nabíječky naleznete na stránce Wallbox Academy <https://support.wallbox.com>**



kohta. Ärge paigaldage laadijat kergetüstitavate, plahvusvahlike või põlevate materjalide, kemikaalide või lahustite, gaasitorude või auruväljete, radiatortite või akude läheduses, gaasi torude, gaasi ühendust, õhuväljete, õhuväljete või jooksvat vutit.

**Elektriline kaits**

- Toitekaabel peab olema ühendatud olemasoleva elektrisüsteemiga ja vastama kohalikele kohalistele määrustele. • Laadija elektriline kaits peab olema paigaldatud väliselt nainstalleeritud miniaturse jisti (MCB) ja vooluhäire kaitse (RCCB) abil. • MCB: soovitatav C-kõver, nimilühivõimsus 6 kA. Nominaalvool vastavalt juhtumiteku pirangule ja laadja sätetele, kuid mitte rohkem kui 32 A. • RCCB: tüüp A või tüüp B (kooskõlas kohalike õigusaktidega). Anulit käsitsi lähtestada tuleb.

**Kõrvaldamise seotud nõuanded**

- Vastavalt direktiivile 2012/19/EL ei tohi toodet pärast kasutuse lõppemist kõrvaldada koos hushooldusmaterjaliga. See tuleb viia kogumispunkti või edasimüüja, kes tegeleb erijäetiste sorteeritud kõrvaldamisega.

**Piratgad garanti**

- Wallbox garanteerib, et sellel tootel ei esine materjali- ega tootmisdefekte 3 aasta jooksul alates ostumärgistamise kuupäevast. • Selle aja jooksul, kui on tuvastatud defekte, võime meil teavitada teid, et saame teid tasuta külastada, et arvestada defekte toote ilma toote omanikult tasuta küsima. • Asendustooted või remonditud osa garanti kehtib ainult algse garantiiperioodi lõpuni või kuni kumb (olevatel sellest, kumb on suurem). • Piratgad garanti ei kehti üldise defektide, mis on põhjustatud õnnetusest, valesti kasutamisest, valest hooldusest või normaalset kulumisest. • Kui klient mis tahes osa asendab või kulge libada, loetakse need valesti kasutamiseks. • Valja arvu üldiselt või seadme üldiselt, mida lubab kohaldatad õigus, ei piira, keela ega muuda käesoleva piratgad garanti tingimused seadmused tulenevad õigus, mis teikivad toote ostmisel, vaid täiendavad neid. Kui usute, et toode on defektne, võtke ühendust Wallboxiga ja küsige juhiseid selle võimani saamiseks või viimaseks.

**Juridiline teatis**

- Käesolevas juhendis toodud teavet võivad muuta ilma etteavattamiseta ja see ei kujuta endast mingisugust tootjapoolset kohustust. Juhendis toodud pildid on illustreerivad ja teie toode võib neil kujutatust erineda.

**Mis tahes informatsioon teie laadimiskohas naleznete na stránce Wallbox Academy veebilehel <https://support.wallbox.com>**







[support.wallbox.com](https://support.wallbox.com)

