

≡COFLOW

MANUALE D'USO

V1.0

Microinverter EcoFlow
PowerStream

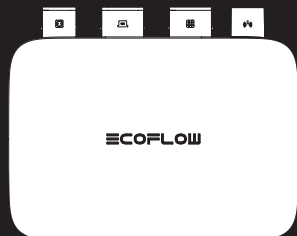

Dichiarazione di non responsabilità

Prima di utilizzare il prodotto, gli utenti devono leggere attentamente il presente documento e assicurarsi di averne compreso appieno il contenuto. Dopo aver letto il presente documento, conservarlo con cura per riferimenti futuri. L'errato utilizzo di questo prodotto potrebbe causare gravi lesioni personali o ad altre persone oppure danneggiare il prodotto e altre proprietà. Utilizzando il prodotto, si ritiene che l'utente abbia compreso, riconosciuto e accettato tutti i termini e le informazioni contenute nel presente documento. Con il presente documento, EcoFlow declina ogni responsabilità per eventuali perdite dovute all'utilizzo del prodotto da parte dell'utente in maniera non conforme a quanto indicato nel Manuale utente.

In conformità alle leggi e alle normative, EcoFlow ha il diritto finale di interpretare questo documento e tutti i documenti relativi a questo prodotto. Il presente documento è soggetto a modifiche (aggiornamenti, revisioni o cessazione) senza preavviso. Gli utenti sono tenuti a visitare il sito ufficiale di EcoFlow per consultare le informazioni più aggiornate sul prodotto.



Con il presente, EcoFlow Inc. dichiara che il microinverter EcoFlow PowerStream è conforme alla Direttiva 2014/53/UE. Il testo completo della dichiarazione di conformità UE è disponibile al seguente indirizzo:

<http://www.ecoflow.com/eu/eu-compliance>

<http://www.ecoflow.com/de/eu-compliance>

<http://www.ecoflow.com/fr/eu-compliance>



Con il presente, EcoFlow Inc. dichiara che il microinverter EcoFlow PowerStream è conforme alle normative sulle apparecchiature radio 2017. Il testo completo della dichiarazione di conformità UKCA è disponibile al seguente indirizzo:

<http://www.ecoflow.com/uk/eu-compliance>



Il cassonetto barrato indica che il prodotto elettrico ed elettronico (EE) non deve essere smaltito come rifiuto indifferenziato ma deve essere inviato a strutture di raccolta differenziata per il recupero e il riciclo.



Il marchio e i loghi Bluetooth® sono marchi registrati di proprietà di Bluetooth SIG, Inc. e qualsiasi utilizzo di tali marchi da parte di EcoFlow Inc. è concesso in licenza. Altri marchi e nomi commerciali appartengono ai rispettivi proprietari.

Sommario

Istruzioni di sicurezza	1
Sicurezza generale	1
Requisiti ambientali	1
Spiegazione dei simboli	2
Simboli della documentazione	2
Simboli sul dispositivo	2
Contenuto della confezione	3
Panoramica	4
Panoramica del sistema	4
Panoramica del prodotto	5
Indicazione LED	6
Assemblaggio	7
Pre-assemblaggio	7
Procedura di assemblaggio	8
Collegamento di più pannelli solari in serie o in parallelo	13
Montaggio del microinverter	17
Informazioni sul collegamento a massa	19
App EcoFlow	20
Pagina dell'impianto fotovoltaico da balcone PowerStream	20
Pagina del microinverter	22
Scollegamento dei cavi	23
Risoluzione dei problemi	25
Specifiche	28

Istruzioni di sicurezza

Sicurezza generale







1. Si prega di leggere attentamente i documenti prima di installare, utilizzare o eseguire la manutenzione del prodotto. I documenti sono soggetti a modifiche a causa dell'aggiornamento del prodotto o per altri motivi.
2. Non impilare oggetti pesanti sull'apparecchiatura.
3. Assicurarsi che tutti i cavi e i connettori siano intatti e asciutti prima di collegarli, per evitare rischi di scosse elettriche.
4. Utilizzare strumenti di isolamento o indossare dispositivi di protezione individuale quando si installa o si utilizza il prodotto.
5. Non installare o utilizzare l'apparecchiatura in condizioni climatiche estreme come temporali, neve, pioggia battente, vento forte e così via.
6. Non danneggiare, macchiare né strappare le etichette di avvertenza dell'apparecchiatura.
7. Non urtare, tirare, trascinare, schiacciare o calpestare l'attrezzatura, né gettarla nel fuoco, poiché sussiste il rischio di esplosione.
8. Dopo l'installazione, eliminare gli eventuali residui, come scatole, fascette tagliate, materiali isolanti strappati e così via.
9. Non modificare né riparare l'apparecchiatura. Se necessario, contattare il nostro servizio clienti o il personale qualificato.
10. Utilizzare correttamente gli strumenti e l'apparecchiatura per evitare di danneggiarla o di procurare lesioni ad altre persone.
11. Comprendere i componenti e la funzione del sistema di alimentazione FV collegato alla rete e attenersi alle normative e agli standard locali. Assicurarsi che tutti i collegamenti elettrici soddisfino gli standard elettrici locali. Assicurarsi che la tensione e la frequenza nel punto di collegamento soddisfino i requisiti di collegamento alla rete del microinverter.
12. Assicurarsi che le viti siano serrate al valore di coppia specificato durante l'installazione (M5*12: 30 Kgf*cm; ST5*12: 45 Kgf*cm; M6*20: 90 Kgf*cm).
13. Se si collegano solo i pannelli solari e la batteria al microinverter senza collegarli alla presa CA, sarà necessario collegare il microinverter a massa.
14. Si consiglia vivamente di installare un interruttore di protezione dalle sovracorrenti tra l'apparecchiatura e la rete.
15. Durante l'uso, l'apparecchiatura può raggiungere una temperatura superiore a 70 °C. Non toccarla prima che si sia raffreddata. Inoltre, tenere sempre bambini e animali domestici fuori dalla portata dell'apparecchiatura.
16. Installare l'apparecchiatura in una posizione comoda per estrarre i connettori.
17. Prima di estrarre il connettore CA (o la batteria) dal microinverter, scollegare il cavo dall'estremità della presa CA (o della batteria).
18. Assicurarsi che l'alimentatore sia spento durante tutta la procedura di collegamento.
19. È possibile collegare solo pannelli solari alla porta fotovoltaica e solo una stazione di alimentazione portatile EcoFlow alla porta della batteria.

Requisiti ambientali

1. Assicurarsi che l'apparecchiatura sia installata, utilizzata o conservata in un ambiente ben ventilato.
2. Non installare né utilizzare l'apparecchiatura vicino a fonti infiammabili, esplosive, corrosive, caustiche o umide.
3. Non esporre l'apparecchiatura a forti campi elettromagnetici per evitare interferenze radio.

Spiegazione dei simboli

Simboli della documentazione

Simbolo	Spiegazione	Simbolo	Spiegazione
	Un pericolo con un elevato livello di rischio che, se non evitato, provocherà decesso o lesioni gravi.		Indica informazioni aggiuntive sul corretto utilizzo o consigli utili.
	Un pericolo con un ridotto livello di rischio che, se non evitato, provocherà lesioni lievi o danni al dispositivo.		In un set di base
	Informazioni importanti a cui è necessario prestare attenzione.		Opzionale (non in dotazione)









Simboli sul dispositivo

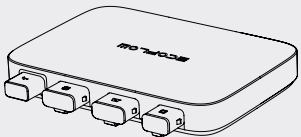
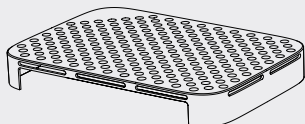
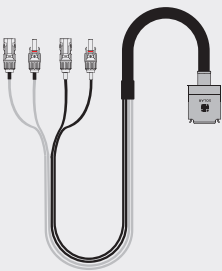

- Non danneggiare, macchiare né coprire le etichette di avvertenza dell'apparecchiatura. Tutte le etichette devono essere visibili dopo il montaggio.

Simbolo	Spiegazione	Simbolo	Spiegazione
	Fare riferimento alle istruzioni per l'uso		Attenzione! Rischio di scosse elettriche; scaricamento temporizzato dell'accumulo di energia
	Attenzione! Superficie calda		La posizione per il collegamento del cavo di massa di protezione
	Attenzione! Pericolo	IP67	Classificazione protezione ingresso

Contenuto della confezione

<p>A Microinverter PowerStream</p>  <p>X1</p>	<p>B Custodia protettiva</p>  <p>X1</p>	
<p>C Cavo BKW-pannello solare</p>  <p>X1</p>	<p>D Scheda di montaggio</p>  <p>X1</p>	<p>F M5*40</p>  <p>X2</p>
	<p>E M5*12</p>  <p>X3</p>	<p>G ST5.5*25</p>  <p>X2</p>
<p>H M6*20</p>  <p>X2</p>	<p>I Dado M6</p>  <p>X2</p>	<p>J Tiracavi</p>  <p>X1</p>

<p>D E F G</p>	<p>Utilizzato per il montaggio a parete del microinverter. Per dettagli, vedere "Montaggio a parete".</p>
<p>D F H I</p>	<p>Utilizzato per il montaggio su staffa del microinverter. Per dettagli, vedere "Montaggio su staffa".</p>
<p>J</p>	<p>Utilizzato per lo scollegamento, situato nella parte inferiore della custodia protettiva. Per dettagli, vedere "Scollegamento dei cavi".</p>



-  Le immagini del prodotto e dei componenti possono differire dal prodotto reale.
- In caso di componenti mancanti o difettosi, contattare il servizio clienti EcoFlow.

Panoramica

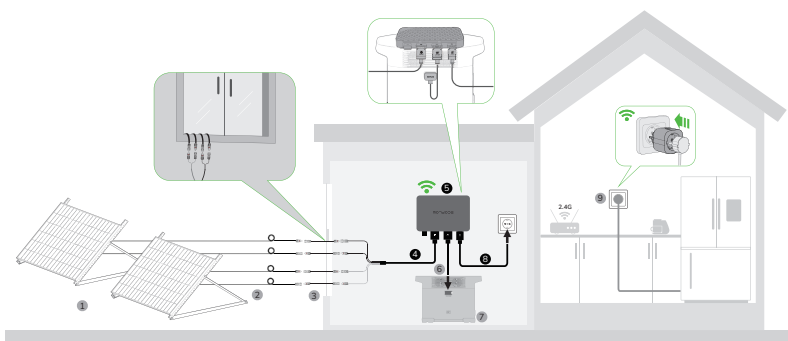
Panoramica del sistema



No.	Nome	Descrizione	In un set di base/ opzionale (non in dotazione)
1	Pannello solare	È possibile collegare fino a due gruppi di pannelli solari a un microinverter.	
2	Prolunga	Utilizzato per estendere il collegamento tra il microinverter e il pannello solare.	
3	Cavo super piatto EcoFlow	Utilizzato per l'attraversamento di una finestra o una porta.	
4	Cavo BKW-pannello solare EcoFlow	Utilizzato per il collegamento tra il microinverter e il pannello solare.	
5	Microinverter PowerStream	/	
6	Cavo della batteria	Utilizzato per il collegamento tra il microinverter e l'alimentatore portatile EcoFlow. Tre tipi: Cavo BKW-DELTA EB, cavo BKW-DELTA PRO, cavo BKW-RIVER.	
7	Power station portatile EcoFlow	Utilizzato per l'accumulo di energia.	

No.	Nome	Descrizione	In un set di base/ opzionale (non in dotazione)
8	Cavo BKW-CA EcoFlow	Utilizzato per il collegamento del microinverter alla rete domestica.	
9	EcoFlow Smart Plug	Utilizzata per monitorare il consumo degli elettrodomestici e per la comunicazione wireless con il microinverter per ottimizzare il consumo energetico.	



- È possibile acquistare accessori opzionali sul sito Web ufficiale di EcoFlow.

Panoramica del prodotto

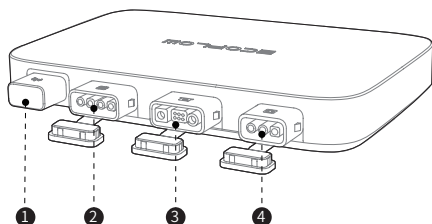

- 1** Antenna
Funziona con l'app e le Smart Plug
- 2** Porta fotovoltaica
Si collega ai pannelli solari
- 3** Porta batteria / porta CC
Si collega alle power station portatile EcoFlow
- 4** Porta di uscita CA
Si collega alla rete domestica

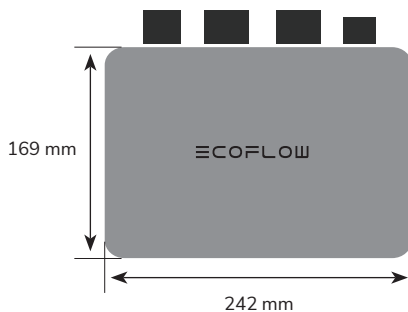

Indicazione LED



indicatore LED	Colore	Stato	Alimentazione elettrica (rete domestica)	Alimentazione elettrica (Smart Plug)	Spiegazione dettagliata
	Verde	Pulsazione	☑	☑	Presenza di alimentazione CA in ingresso e in uscita. L'elettricità viene fornita alle Smart Plug per essere utilizzata dagli elettrodomestici.
		Fisso	☑	☒	Presenza di alimentazione CA in ingresso e in uscita, ma non viene fornita elettricità alle Smart Plug.

	Bianco	Fisso	Accensione	Presenza di ingresso fotovoltaica o/e di scarico dell'alimentatore (ingresso CC), senza alcuna uscita di potenza.
		Pulsazione	Ricarica	Presenza di ingresso fotovoltaica con alimentatore carico (uscita CC), senza uscita CA.
	Viola	Lampeggiante	Aggiornamento	Aggiornamento del firmware.
	Blu	Lampeggiante	Accoppiamento	Associazione con l'app EcoFlow.
	Giallo	Fisso	Avvertenza	Per dettagli, consultare "Risoluzione dei problemi".
	Rosso	Fisso	Errore	Per dettagli, consultare "Risoluzione dei problemi".

Assemblaggio

Pre-assemblaggio

AVVISO

- Questo manuale utente illustra unicamente il metodo di collegamento dei cavi e quello di montaggio del microinverter. Per il montaggio del pannello solare, fare riferimento alle istruzioni del pannello solare e dei relativi accessori.
- Se si desidera verificare l'impianto fotovoltaico, completare l'assemblaggio in una giornata soleggiata.

Selezionare la posizione del microinverter PowerStream

Assicurarsi che il microinverter rientri nella copertura Wi-Fi.



Non collocare o montare il microinverter in un'area in cui sono conservati materiali infiammabili o esplosivi.



Il microinverter ha una classificazione IP 67, pertanto può essere montato all'interno e all'esterno. Tuttavia, le power station portatile EcoFlow non è impermeabile. Se il sistema include una power station portatile, conservarli entrambi al chiuso.

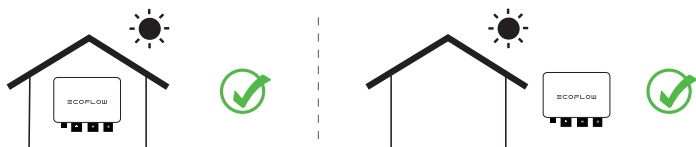

Misurazione della distanza

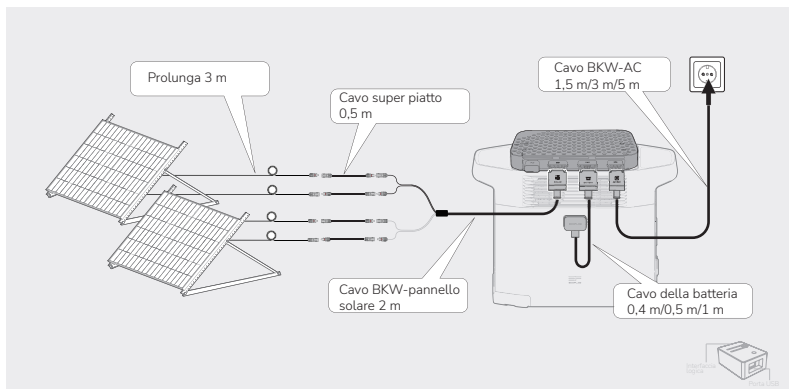

- La lunghezza dei cavi varia in base al Paese o alla regione. Fare riferimento ai prodotti effettivi.
- A eccezione del cavo BKW-pannello solare standard e di quello BKW-AC, gli altri cavi devono essere acquistati sul sito Web ufficiale.

Procedura di assemblaggio

1. Posizionare il microinverter sulla power station portatile EcoFlow.



- Se è necessario montare il microinverter, fare riferimento a "Montaggio del microinverter".

2. Collegamento ai pannelli solari.

AVVISO

- Un cavo BKW-pannello solare comprende due gruppi di connettori MC4, che possono essere collegati a due gruppi di pannelli solari.

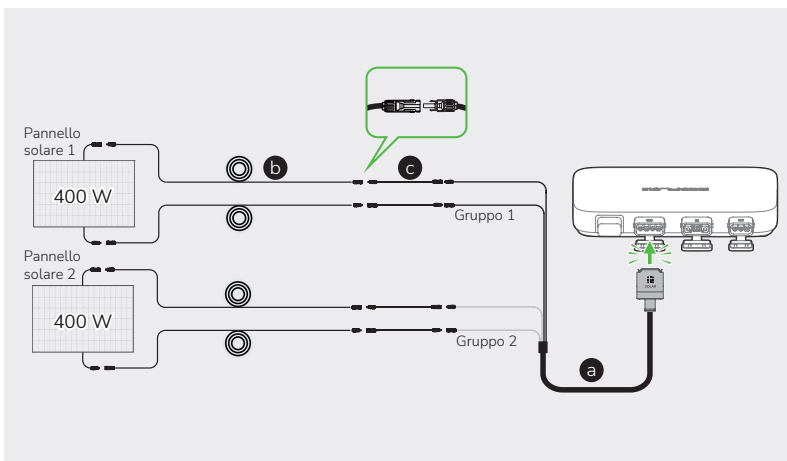
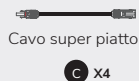
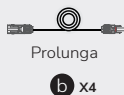

- Dopo avere immagazzinato energia, i pannelli solari forniscono corrente continua al microinverter. A questo punto, l'indicatore LED si accenderà in bianco.
- Se si collegano più pannelli solari in serie o in parallelo come gruppo, fare riferimento a "Collegamento di più pannelli solari in serie o in parallelo".
- Se si collega l'alimentatore portatile EcoFlow River alla porta CC del microinverter, si consiglia di collegare i pannelli solari all'alimentatore. In caso contrario, l'energia non verrà immagazzinata.

Per il collegamento fare riferimento al manuale utente dell'alimentatore. [Scaricare qui i manuali d'uso.](#)

3. Collegamento alla power station portatile EcoFlow.

Esistono tre tipi di cavi della batteria per vari power station portatili EcoFlow, come mostrato nelle figure di seguito.

AVVISO

- Assicurarsi che le power station portatile sia spento durante tutta la procedura di collegamento.
- Se si utilizza il cavo EcoFlow BKW-RIVER per le power station portatile EcoFlow River, le power station scaricherà solo energia, senza essere ricaricato.

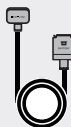

BKW-DELTA
Cavo EB



BKW-DELTA
Cavo PRO

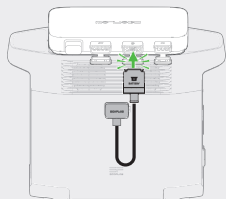

Serie Delta 2 e Delta Max

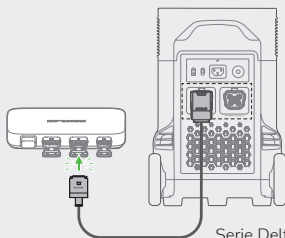

Serie Delta Pro

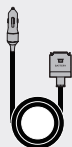

Cavo BKW-RIVER

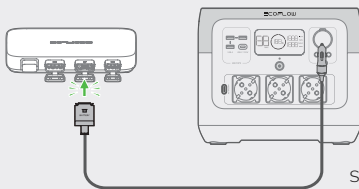

Serie River, Delta
mini e Delta 1300

4. Collegamento alla rete domestica.

AVVISO

- Verificare che la presa CA sia accesa e che la rete domestica sia alimentata.

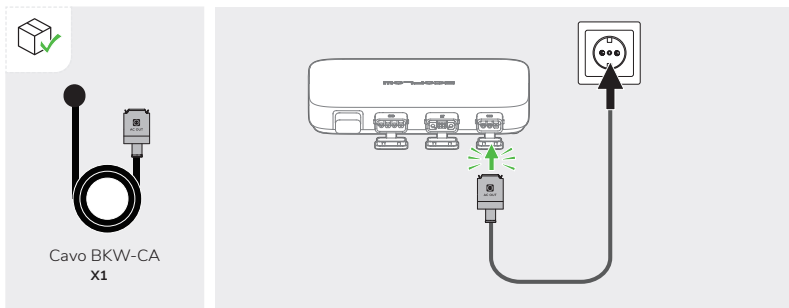

5. Accensione della power station portatile EcoFlow.

AVVISO

- Se l'impianto fotovoltaico da balcone PowerStream non include un le power station portatile, ignorare questo passaggio.

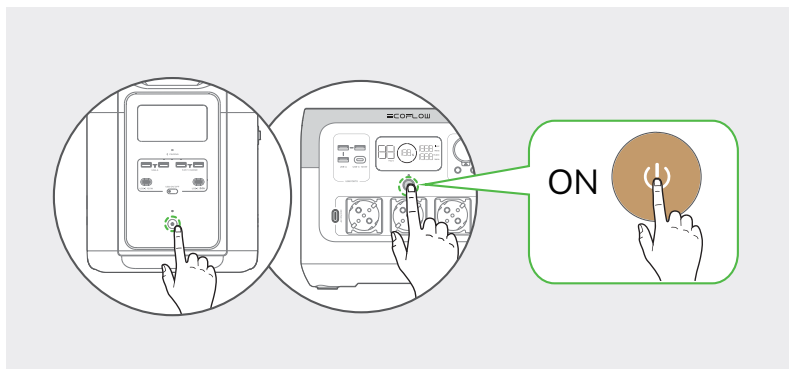

Dopo aver completato il collegamento, l'indicatore LED si accenderà in verde quando il pannello solare immagazzina energia e il microinverter fornisce CA.

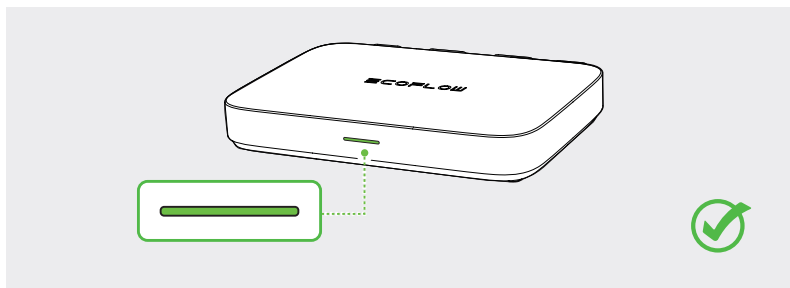

Si consiglia vivamente di montare la custodia protettiva sul microinverter. La custodia protettiva è fornita in dotazione.

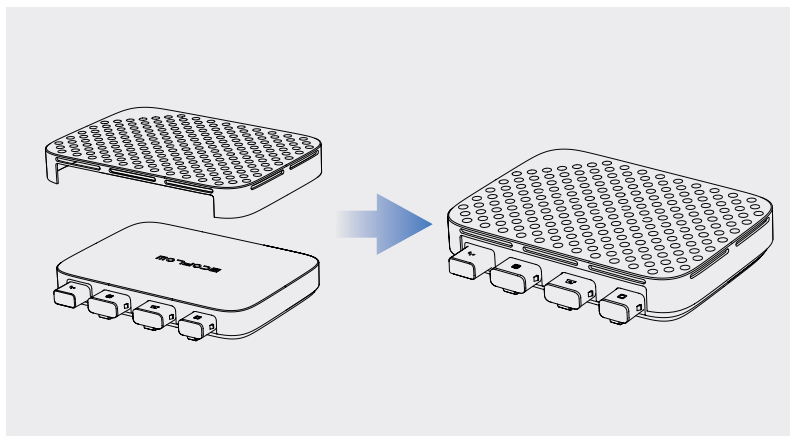

Collegamento di più pannelli solari in serie o in parallelo

AVVISO

- Se si collegano più pannelli solari in serie o in parallelo come gruppo, assicurarsi che la tensione operativa (V_m) massima e la corrente operativa (I_m) massima di ciascun gruppo non superino la tensione di ingresso massima (55 V) e la corrente in uscita massima (13 A) dell'ingresso fotovoltaico del microinverter.
- La tensione operativa massima (V_m) e la corrente operativa massima (I_m) dei pannelli solari devono essere omogenee.

Pannelli solari in serie



Prolunga
b x4

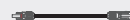

Cavo super piatto
c x4

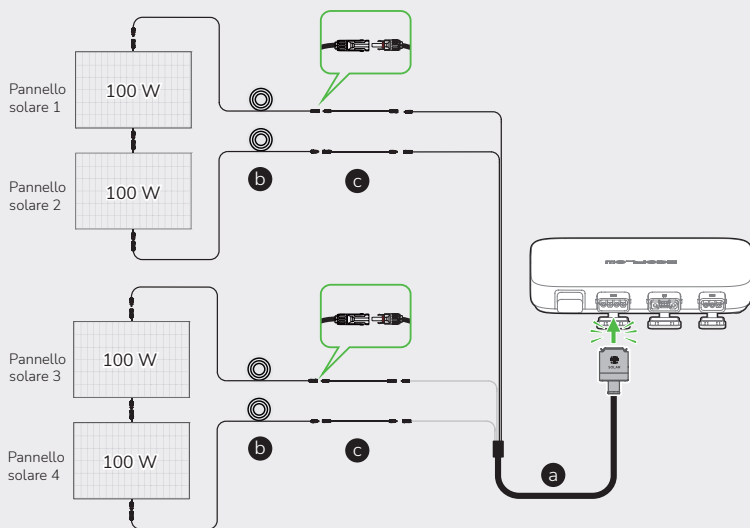

V_m (pannello solare 1) + V_m (pannello solare 2) < 55 V
 V_m (pannello solare 3) + V_m (pannello solare 4) < 55 V



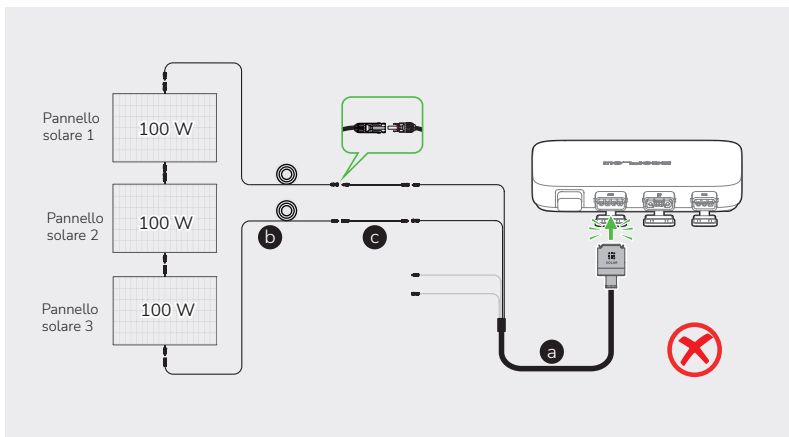

Pannelli solari in serie e in parallelo

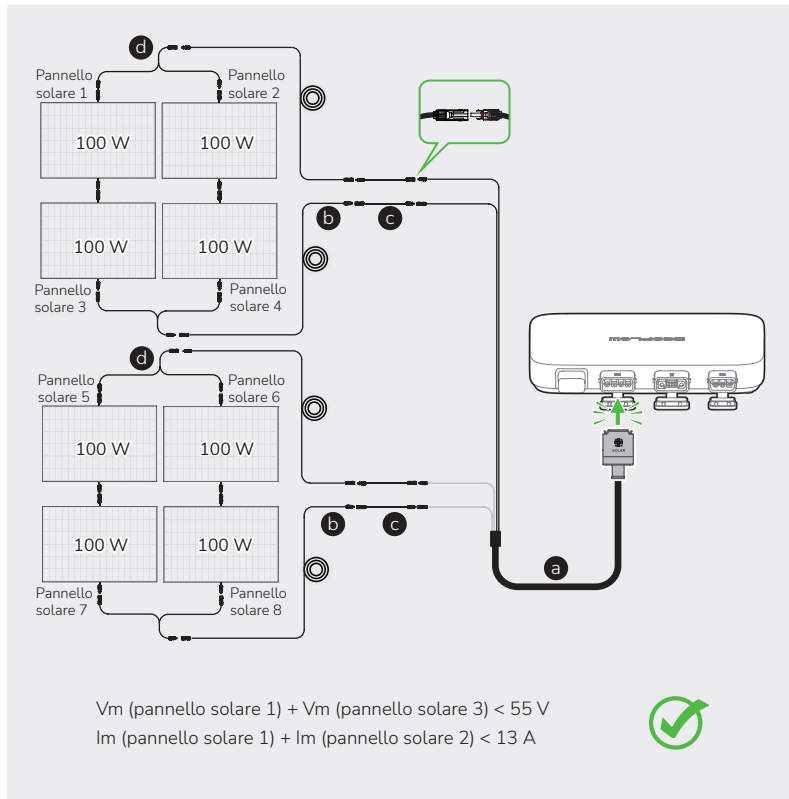

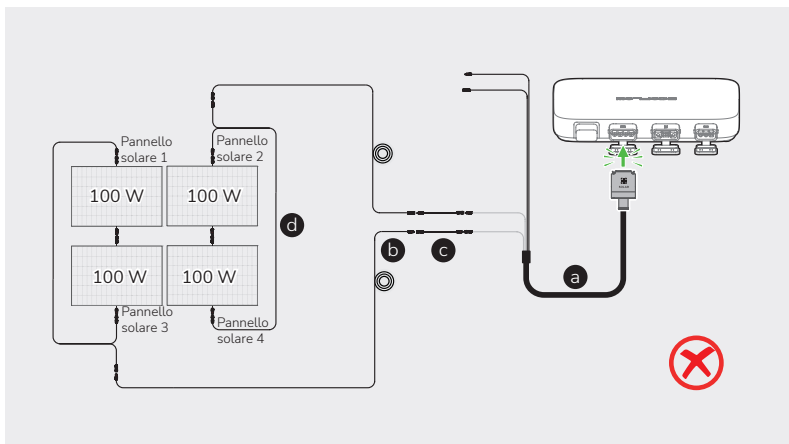

Montaggio del microinverter

Se l'impianto fotovoltaico da balcone non include un power station portatile, è possibile montare il microinverter.



PERICOLO

- Indossare occhiali o guanti protettivi mentre si praticano i fori.

Montaggio a parete

1. Utilizzare la scheda di montaggio per individuare il foro e praticare due fori di circa 41 mm di profondità nella parete. Quindi inserire M5*40 nei fori.

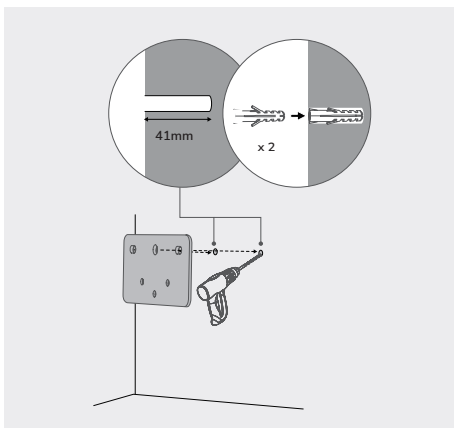
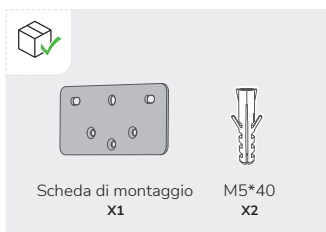

2. Montare M5*12 nelle posizioni corrispondenti sulla parte posteriore del microinverter.

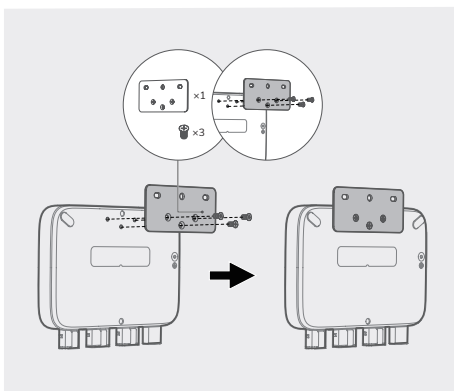
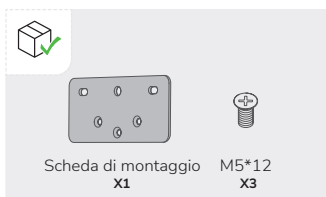

3. Inserire ST5.5*25 in M5*40 attraverso i fori della scheda.

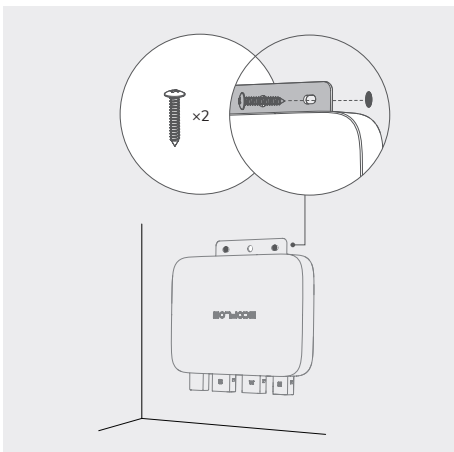
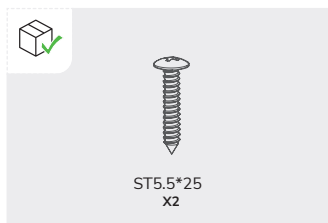

Montaggio su staffa

1. Montare M3*6 nelle posizioni corrispondenti sulla parte posteriore del microinverter.

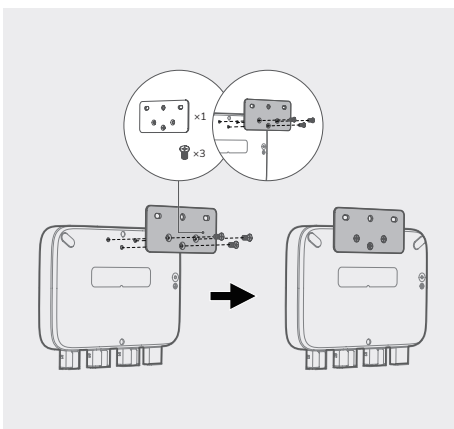
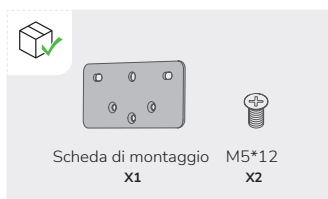

2. Montare due M6*20 in due fori della scheda di montaggio e serrare i dadi M6.

ATTENZIONE

- Montare in verticale con un'angolazione $\leq 15^\circ$ per garantire stabilità e sicurezza.

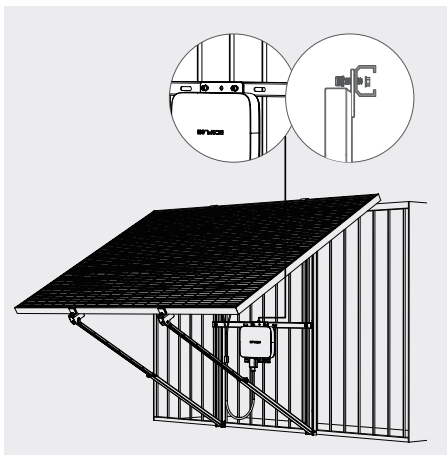
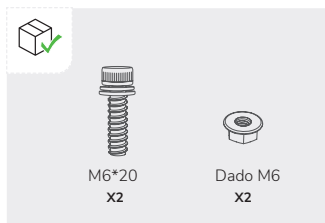

Informazioni sul collegamento a massa

È presente un filo di massa all'interno del cavo BKW-CA in dotazione, quindi il collegamento a massa può essere effettuato direttamente utilizzando tale cavo BKW-CA.

Se è necessario aggiungere un ulteriore conduttore di massa:

Strumenti e componenti (non forniti): una vite M4*6, un cavo di massa (sezione trasversale $\geq 4 \text{ mm}^2$) con uno strumento di collegamento, guanti protettivi e un trapano.

1. Individuare il terminale di massa nella parte inferiore del microinverter.
2. Inserire M4*6 nel terminale di massa attraverso lo strumento di collegamento del cavo di massa.

App EcoFlow

AVVISO

Le cifre vengono fornite a scopo indicativo. Fare riferimento all'interfaccia dell'app.

È possibile controllare, monitorare e personalizzare il microinverter EcoFlow PowerStream da remoto con l'app EcoFlow.

Download all'indirizzo: <https://download.ecoflow.com/app>

Informativa sulla privacy

Utilizzando i prodotti, le applicazioni e i servizi EcoFlow, l'utente accetta i termini di utilizzo e l'informativa sulla privacy di EcoFlow, accessibili dalla sezione "Informazioni" della pagina "Utente" dell'app EcoFlow o sul sito Web ufficiale di EcoFlow agli indirizzi

<https://www.ecoflow.com/policy/terms-of-use> e <https://www.ecoflow.com/policy/privacy-policy>

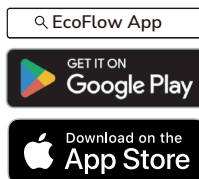
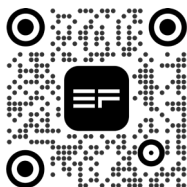

Pagina dell'impianto fotovoltaico da balcone PowerStream

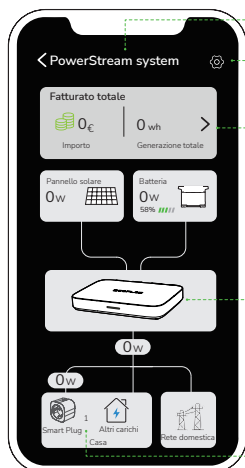

Nome del PowerStream system

Toccare per accedere alla pagina Impostazioni del sistema.

Controllare la generazione di energia cumulativa e i risparmi. Toccare ">" per visualizzare i dati cronologici per data, settimana, mese o anno.

Controllare la generazione, lo stoccaggio e la fornitura di energia in tempo reale.

Numero di Smart Plug nel sistema

Impostazione della modalità di alimentazione

AVVISO

- Questa funzione può essere abilitata quando l'alimentatore portatile è collegato.

Nella pagina di PowerStream system, toccare  > "Modalità di alimentazione". Seleziona quindi la modalità desiderata.

- **Priorità all'alimentazione:** Selezionare questa opzione se si desidera dare la priorità al consumo energetico degli elettrodomestici. In questa modalità, quando l'alimentazione supera la domanda degli elettrodomestici, l'alimentatore portatile verrà caricato. Se la richiesta degli elettrodomestici è inferiore all'alimentazione fornita, l'alimentatore portatile si scaricherà.
- **Priorità all'accumulo di energia:** Selezionare questa opzione se si desidera dare la priorità alla ricarica dell'alimentatore portatile finché non raggiunge il limite di ricarica. In questa modalità, l'alimentatore portatile non si scarica.

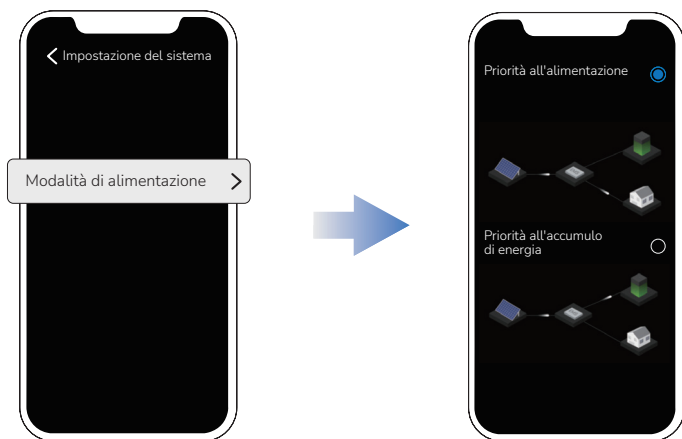

Impostazione della richiesta di alimentazione uscita CA

Nella pagina di PowerStream system, toccare  > "Richiesta di alimentazione uscita CA".

Richiesta di alimentazione uscita CA = Alimentazione carichi delle smart plug + Richiesta di alimentazione da altri carichi domestici

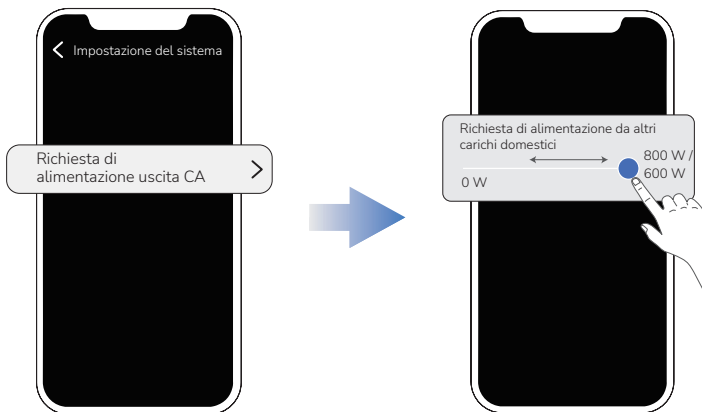

Aggiornamento firmware

Nella pagina del PowerStream system, toccare  > "Firmware" per controllare la versione del firmware del microinverter e della smart plug o per aggiornare il firmware.



- Para actualizar el microinversor por separado, también puede actualizar el firmware en la página "Configuración" de su microinversor.

Pagina del microinverter

Nell'elenco dei dispositivi, toccare il microinverter per andare alla relativa pagina.



Scollegamento dei cavi

⚠ PERICOLO

- Non rimuovere il connettore con la mano. Utilizzare il tiracavi fornito con il prodotto per agevolare l'estrazione del connettore.
- Se è stata montata la custodia protettiva, rimuoverla dal microinverter prima di estrarre il connettore.

Dove si trova il tiracavi?

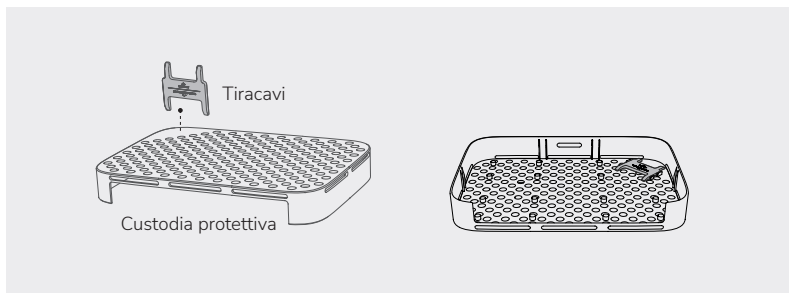

Come si usa il tiracavi?

⚠ ATTENZIONE

- Prima di rimuovere il cavo della batteria, spegnere l'alimentatore.

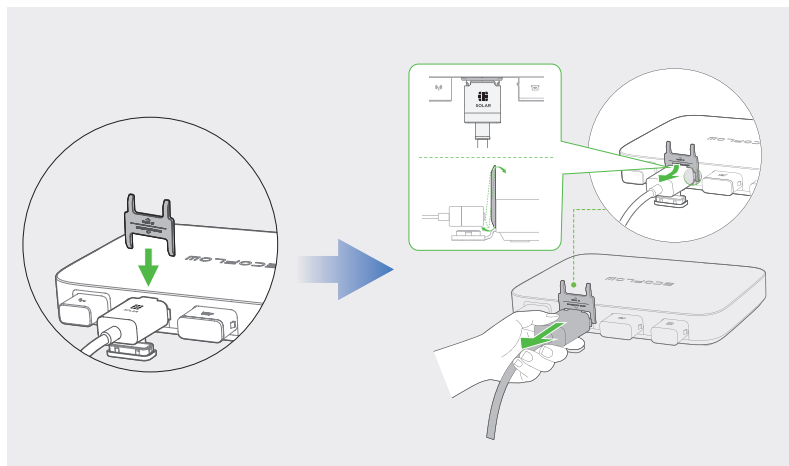

Rimuovere i connettori nel seguente ordine:

AVVISO

- Prima di estrarre il connettore CA (o la batteria) dal microinverter, scollegare il cavo dall'estremità della presa CA (o della batteria).

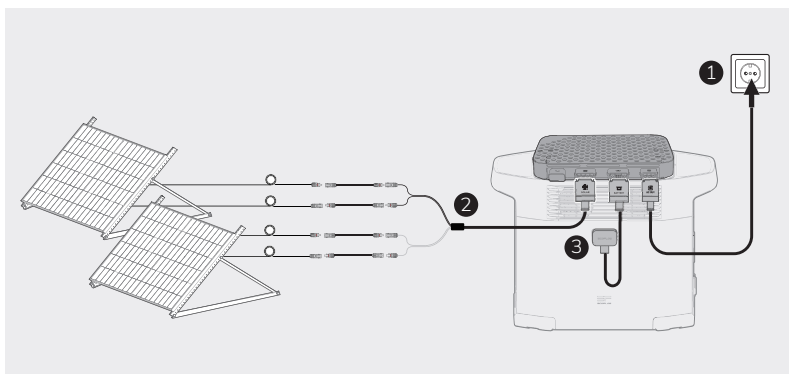

Risoluzione dei problemi

Se l'indicatore LED diventa giallo o rosso, segnala avvisi o errori. Seguire le istruzioni dell'app o della tabella di seguito per risolvere il problema. Se il problema persiste, contattare il servizio clienti.

 **PERICOLO** • Non tentare di riparare il microinverter.

Codice di errore	Indicatore LED	Nome	Suggerimento
1	Rosso	Errore del dispositivo	<ol style="list-style-type: none">1. Scollegare tutti i cavi collegati a PowerStream.2. Attendere 30 secondi, quindi collegare tutti i cavi.3. Se il problema persiste, contattare il servizio clienti.
2	Rosso	Errore del dispositivo	<ol style="list-style-type: none">1. Scollegare tutti i cavi collegati a PowerStream.2. Attendere 30 secondi, quindi collegare tutti i cavi.3. Se il problema persiste, contattare il servizio clienti.
4	Rosso	Errore del dispositivo	<ol style="list-style-type: none">1. Scollegare tutti i cavi collegati a PowerStream.2. Attendere 30 secondi, quindi collegare tutti i cavi.3. Se il problema persiste, contattare il servizio clienti.
8	(Visualizzato nell'app)	Errore di rete	<ol style="list-style-type: none">1. Provare a estrarre il cavo CA e a reinserirlo. Assicurarsi che la spina sia inserita correttamente.2. Se il problema persiste, è probabile che vi sia un guasto alla rete domestica. Attendere il ripristino della rete domestica.3. Se il problema persiste per più di 1 ora, contattare il servizio clienti.
16	(Visualizzato nell'app)	Errore di rete	<ol style="list-style-type: none">1. Provare a estrarre il cavo CA e a reinserirlo. Assicurarsi che la spina sia inserita correttamente.2. Se il problema persiste, è probabile che vi sia un guasto alla rete domestica. Attendere il ripristino della rete domestica.3. Se il problema persiste per più di 1 ora, contattare il servizio clienti.
32	(Visualizzato nell'app)	Errore di rete	<ol style="list-style-type: none">1. Provare a estrarre il cavo CA e a reinserirlo. Assicurarsi che la spina sia inserita correttamente.2. Se il problema persiste, è probabile che vi sia un guasto alla rete domestica. Attendere il ripristino della rete domestica.3. Se il problema persiste per più di 1 ora, contattare il servizio clienti.

Codice di errore	Indicatore LED	Nome	Suggerimento
64	(Visualizzato nell'app)	Errore di rete	<ol style="list-style-type: none"> 1. Provare a estrarre il cavo CA e a reinserirlo. Assicurarsi che la spina sia inserita correttamente. 2. Se il problema persiste, è probabile che vi sia un guasto alla rete domestica. Attendere il ripristino della rete domestica. 3. Se il problema persiste per più di 1 ora, contattare il servizio clienti.
128	(Visualizzato nell'app)	Errore di rete	<ol style="list-style-type: none"> 1. Provare a estrarre il cavo CA e a reinserirlo. Assicurarsi che la spina sia inserita correttamente. 2. Se il problema persiste, è probabile che vi sia un guasto alla rete domestica. Attendere il ripristino della rete domestica. 3. Se il problema persiste per più di 1 ora, contattare il servizio clienti.
256	Rosso	Errore del dispositivo	<ol style="list-style-type: none"> 1. Scollegare tutti i cavi collegati a PowerStream. 2. Attendere 30 secondi, quindi collegare tutti i cavi. 3. Se il problema persiste, contattare il servizio clienti.
512	Rosso	Errore del dispositivo	<ol style="list-style-type: none"> 1. Scollegare tutti i cavi collegati a PowerStream. 2. Attendere 30 secondi, quindi collegare tutti i cavi. 3. Se il problema persiste, contattare il servizio clienti.
1024	Rosso	Errore del dispositivo	<ol style="list-style-type: none"> 1. Scollegare tutti i cavi collegati a PowerStream. 2. Attendere 30 secondi, quindi collegare tutti i cavi. 3. Se il problema persiste, contattare il servizio clienti.
4096	(Visualizzato nell'app)	Disconnesso dalla rete	Assicuratevi che il dispositivo sia collegato alla rete elettrica.
16384	Rosso	Errore del dispositivo	<ol style="list-style-type: none"> 1. Scollegare tutti i cavi collegati a PowerStream. 2. Attendere 30 secondi, quindi collegare tutti i cavi. 3. Se il problema persiste, contattare il servizio clienti.
4	Giallo	Cablaggio errato del pannello solare	Assicuratevi che il pannello solare sia cablato correttamente. Se il problema persiste, contattare il servizio clienti.
8	Giallo	Cablaggio errato del pannello solare	Assicuratevi che il pannello solare sia cablato correttamente. Se il problema persiste, contattare il servizio clienti.

Codice di errore	Indicatore LED	Nome	Suggerimento
16	Giallo	Temperatura del dispositivo troppo elevata	Mantenere la temperatura ambiente nell'intervallo da -40 °C a 50 °C. Se il problema persiste, contattare il servizio clienti.
32	Giallo	Temperatura troppo bassa	Mantenere la temperatura ambiente nell'intervallo da -40 °C a 50 °C. Se il problema persiste, contattare il servizio clienti.
64	Rosso	Sovratensione sul pannello solare	Controllare se la tensione a circuito aperto del pannello solare è compresa tra 11 V e 55 V.
16	Giallo	Temperatura troppo alta	Mantenere la temperatura ambiente nell'intervallo da -40 °C a 50 °C. Se il problema persiste, contattare il servizio clienti.
4	Giallo	Il livello della batteria della power station è troppo alto	Scaricare l'elettricità dalla power station fino a quando il livello della batteria non scende al 90%
16	Giallo	Tensione anomala sulla porta CC	Assicurarsi che la tensione sulla porta CC rientri nell'intervallo da 11 V a 15 V o da 40 V a 59 V
32	Giallo	Tensione anomala sulla porta CC	Assicurarsi che la tensione sulla porta CC rientri nell'intervallo da 11 V a 15 V o da 40 V a 59 V
8	Giallo	Temperatura troppo alta	Mantenere la temperatura ambiente nell'intervallo da -40 °C a 50 °C. Se il problema persiste, contattare il servizio clienti.
16	Giallo	Temperatura troppo bassa	Mantenere la temperatura ambiente nell'intervallo da -40 °C a 50 °C. Se il problema persiste, contattare il servizio clienti.

Specifiche

Informazioni generali	
Modello	EFWN511/EFWN511B
Dimensione	242 × 169 × 33 (mm)
Peso	Circa 3 kg
Porta FV	
Tensione di esercizio	11 - 55 VCC
Tensione di ingresso massima	55 VCC
Corrente di ingresso massima	13 A
Tensione di ingresso iniziale	15 VCC
Protezione del collegamento anti-inverso	Supportata
Sovratensione	II
Corrente di cortocircuito FV max (Isc FV)	14 A
Corrente max. di backfeed dell'invertitore all'array	0 A
Porta BAT/CC	
Modalità di scaricamento	
Tensione di ingresso di scaricamento	11 - 15 VCC , 40 - 59 VCC
Corrente di ingresso massima	13 A
Tensione di ingresso massima	59 VCC
Modalità di ricarica	
Tensione di ricarica	30 - 58 VCC
Corrente di ricarica massima	13 A
Tensione di ricarica nominale	48 VCC
Sovratensione	II
Corrente nominale di cortocircuito in ingresso della batteria	20 A

Porta CA	
Tensione in uscita	220/230/240 VCA
Frequenza di uscita	50 Hz
Fattore di potenza in uscita	$\pm 0,8 \sim 1$
Corrente di uscita massima	EFWN511: 3,7 A EFWN511B: 2,8 A
THDI	$\leq 3\%$ al 100% di carico
Componente CC	Max. 20 mA
Corrente di guasto in uscita massima	18,4 A
Protezione dalla sovracorrente in uscita massima	4 A
Sovratensione	III
Altro	
Posizionamento	Al chiuso o all'aperto
Grado di inquinamento	PD3
Classificazione protezione ingresso	IP67
Temperatura di esercizio	Da -40 °C a 50 °C
Umidità	Da 0% a 100%
Altitudine	≤ 2000 m
Ambienti umidi	Sì
Tipo di inverter	Isolato
Classe di protezione	1
Wi-Fi (2,4 G)	Intervallo di frequenza: 20 M: 2412 - 2472 MHz 40 M: 2422 - 2462 MHz Potenza massima in uscita: ≤ 20 dBm
Bluetooth®	Intervallo di frequenza: 2402-2480 MHz Potenza massima in uscita: ≤ 20 dBm

Per informazioni sui parametri aggiornati, visitare il nostro sito Web per scaricare l'ultima versione del manuale utente.

